

SHIMANO

2019-2020

製品互換情報

改良のため、予告なく仕様を変更することがあります。

最新情報はSHIMANO PRODUCT WEBSITEをご覧ください。

用語の定義

BB	ボトムブラケット	HP	ヘッドパーツ
BC	ブレーキケーブル	HRB	ハブローラーブレーキ
BCC	バッテリーケーブル	I-SPEC	ブレーキとシフティングレバーの統合マウンティングシステム
BCR	充電器		
BH	ディスクブレーキホース	ID	CI-DECK
BL	ブレーキレバー	JC	ジャンクション
BM	バッテリーホルダー	LP	ライト
BR	ブレーキキャリパー	MF	マルチプルフリーホイール
BTC	バッテリーケース	MU	モーターユニット
BTH	バッテリーホルダー	O.L.D.	オーバーロックナット寸法
BTR	バッテリー	OT	アウターケーシング
CB	コースターブレーキ	P.C.D.	ピッチ円直径
CD	チェーンデバイス	PCE	PC接続機器
CG	チェーンガード	PD	ペダル
CJ	カセットジョイント	PM	パワーモジュレーター
CN	チェーン	QR	クイックリリース
CP	スポークプロテクター	RD	リアディレイラー
CR	チェーンリング	RT	ディスクブレーキローター
CS	カセットスプロケット	RTAD	ディスクブレーキローター変換アダプター
CT	チェーンテンショナー	SB	ブレーキレバーが組み込まれたREVOSHIFTシフター
DH	ハブダイナモ		
DU	ドライブユニット	SC	サイクルコンピューター システムインフォメーションディスプレイ
EC	充電器		
EW	電線	SF	シングルフリーホイール
EWC	コードカバー	SG	内装ハブ
EWEX	DI2 アダプター	SL	シフティングレバー
EWV	無線ユニット	SPD	シマノ ペダリング ダイナミクス
FC	フロントチェーンリング クランクアーム	SPD-SL	シマノ ペダリング ダイナミクスSL
		ST	デュアルコントロールレバー/ ブレーキレバーが組み込まれたシフティング レバー
FD	フロントディレイラー	SW	スイッチユニット
FH	フリーハブ	WH	ホイール
GM	グロメット		
HB	フロントハブ		

互換性

MTBコンポーネントの駆動系 C-432

リア駆動系の互換性 [MTB]

C-433 C-434 C-558 C-435 C-436 C-437 C-438
C-439 C-546

フロント駆動系の互換性 [MTB]

C-440 C-559 C-441 C-442 C-445 C-446

フロントディレイラーとフロントチェーンホイール

C-447

フロントディレイラーとチェーンライン (TOURNEY)

C-448

フロントチェーンホイール、ボトムブラケットとチェーンライン [MTB]

C-449 C-450

ロード、グラベル/アドベンチャー、アーバン (METREA) コンポーネントの駆動系 C-453

リア駆動系の互換性

C-454

フロント駆動系の互換性

C-455

ブレーキシステムの互換性 [ロード]

C-456

油圧システム互換性 [ロード、グラベル/アドベンチャー]

C-499

油圧システム互換性 [アーバン(METREA)]

C-500

I-SPEC C-156

I-SPEC シフターとブレーキレバーの互換性

C-157

ディスクブレーキ C-460

ディスクブレーキキャリパーとディスクブレーキローターの互換性

C-461

ハブとロックリングの互換性

C-612

ブレーキシステム間の互換性 (MT400シリーズ)

C-606

組み合わせ (ケーブル式)

C-462 C-463 C-464

油圧ディスクブレーキホースの互換性

C-186

ディスクブレーキ取付アダプター

C-193 C-194 C-195

ケーブルシステム C-605

ポリマーコーティングブレーキケーブル (BC-9000 / BC-R680) 互換表

C-306

V-BRAKEとハブローラーブレーキ C-465

ブレーキシステムの互換性

C-466

モード切替付ブレーキの互換性

C-467 C-468 C-469

カセットスプロケット C-544

11スピード用フリーハブの互換性

C-253

リアディレイラーとカセットスプロケットギアの歯との互換性 [ロード、グラベル/アドベンチャー、アーバン (METREA)]

C-254 C-255 C-256
C-257 C-258 C-259

アーバン (ALFINE, NEXUS) コンポーネント C-470

フレーム設計におけるリアエンド、カセットスプロケット/シングルギア、フロントチェーンホイールの可能な組み合わせ

C-471

シングルギアとチェーンの組合せ

C-608

スポークプロテクター C-298

スポークプロテクター

C-491

MTB

C-299

ロード、アーバン (METREA)

C-300

ロード用スポークプロテクター

C-302

E-BIKE互換表 C-431

E-BIKEシステム (E-TUBE PROJECT ver.3.4.2対応)

C-525

駆動系の互換性

C-488

バッテリーとバッテリーホルダーの互換性

C-511

スピードセンサーとドライブユニットの互換性

C-549

バッテリーと充電器の互換性

C-562

電子製品情報 C-472

E-TUBE互換表 (E-TUBE PROJECT ver.3.4.2を含む)

C-473

CI-DECK C-547

ブラケットとID/SCの互換性

C-548

リア駆動系の互換性 [MTB]

C-433

9,10,11スピード・リア駆動系の互換性 C-434

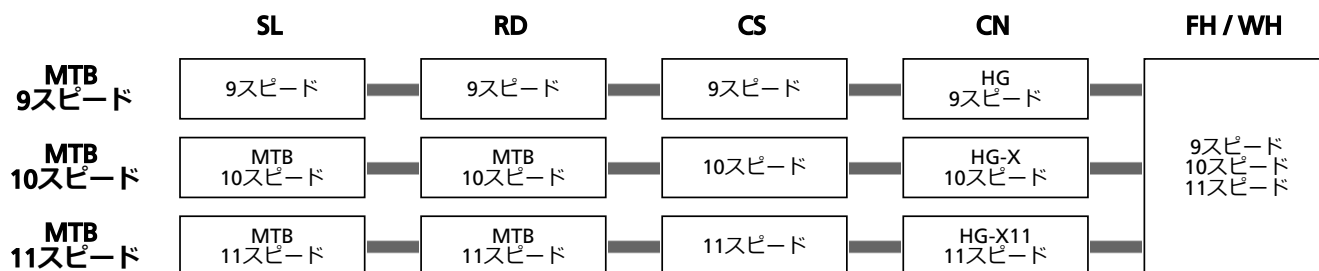

12スピード・リア駆動系 (MICRO SPLINE) [MTB] C-558

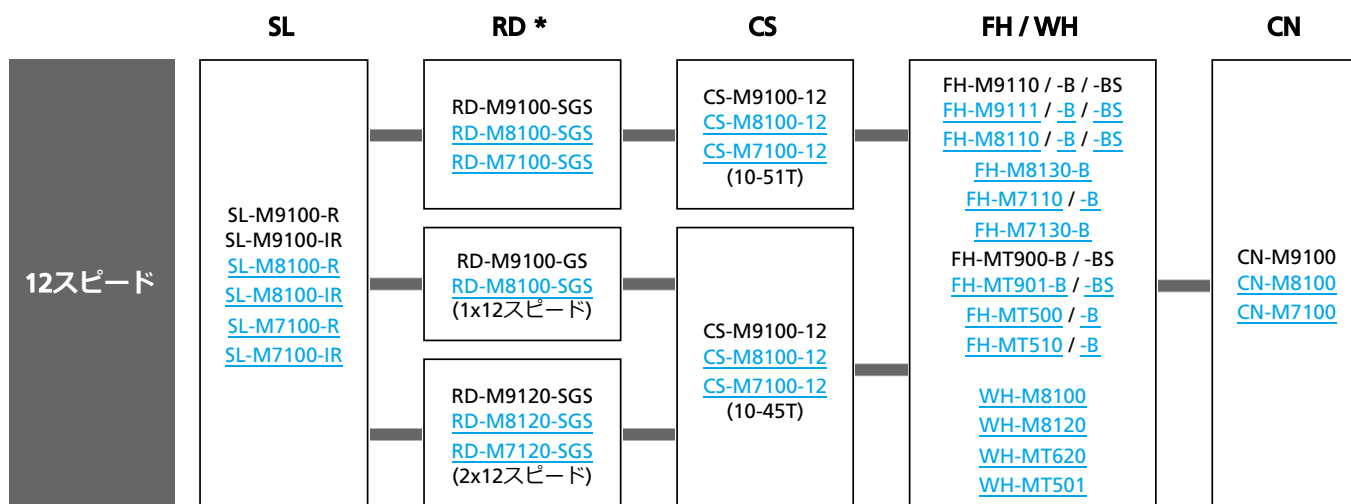

* エンド調整ねじの調整方法は、在来型のリアディレイラーとは異なります。詳細については、ディーラーマニュアルを参照してください。

11スピード・リア駆動系 [MTB] C-435

XTR M9000 / DEORE XT M8000 / SLX M7000 シリーズ

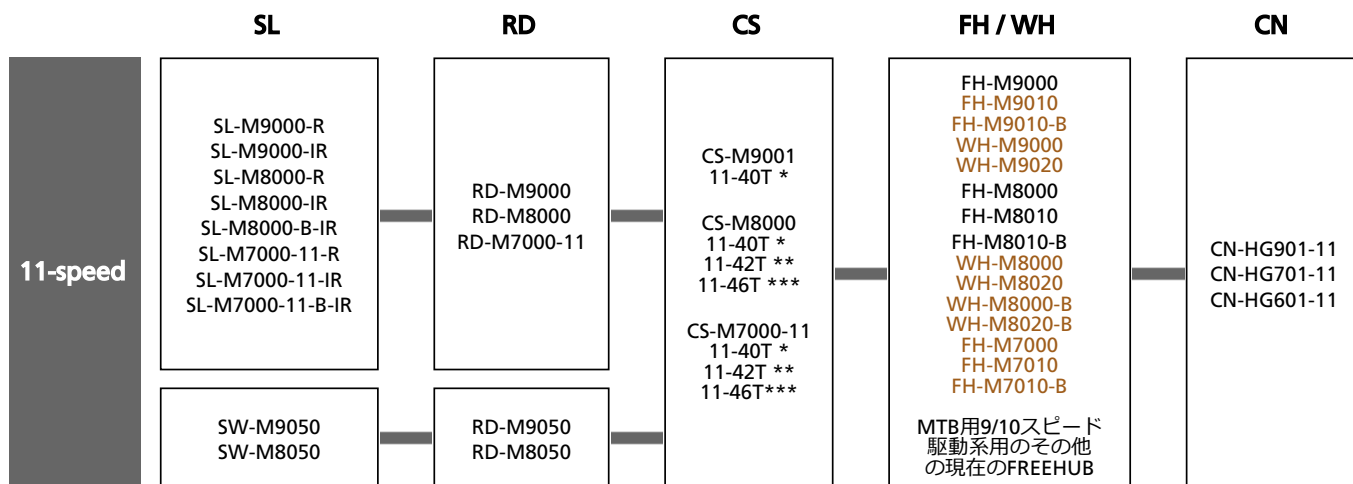

- * 3/2/1x11スピード駆動系
- ** 2/1x11スピード駆動系
- *** 1x11スピード駆動系のみ

10スピード・リア駆動系 [MTB] C-436

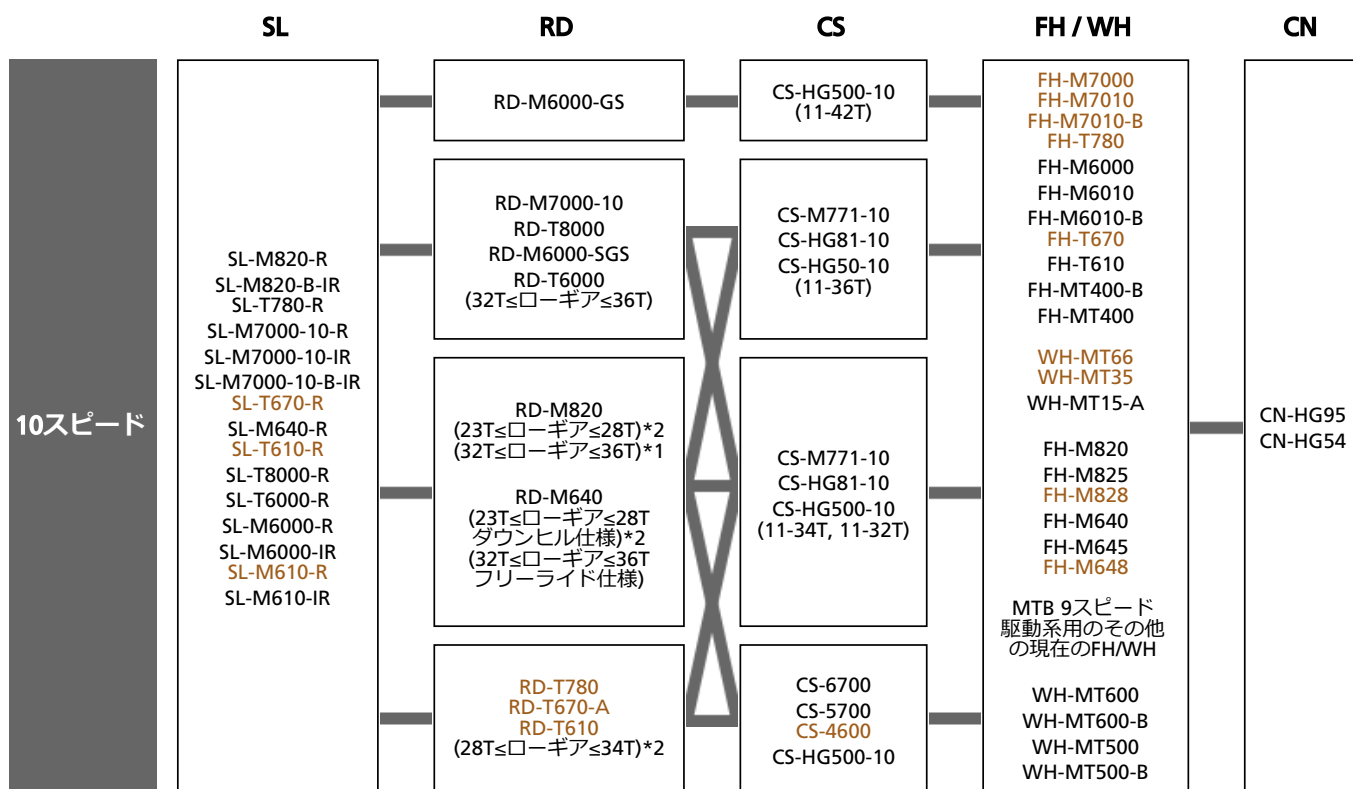

- *1 モードの切替え
- *2 ロード用カセットスプロケットと互換性あり

9スピード・リア駆動系 [MTB] C-437

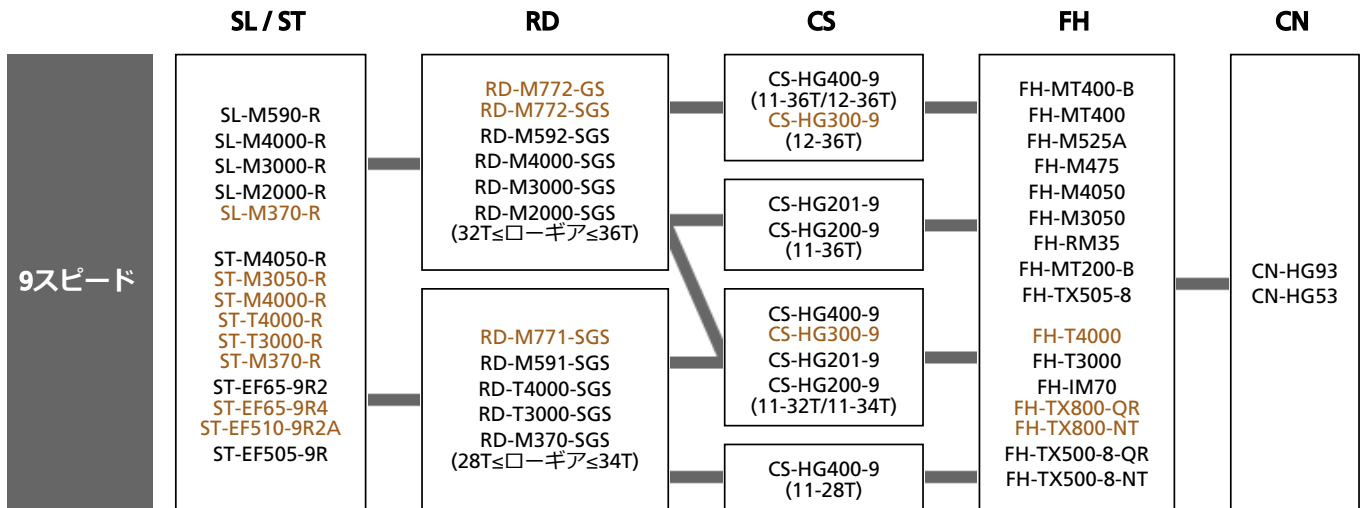

8スピード HG [MTB] C-438

8スピード用リアディレイラーは、7スピード駆動系にも使用することができます。

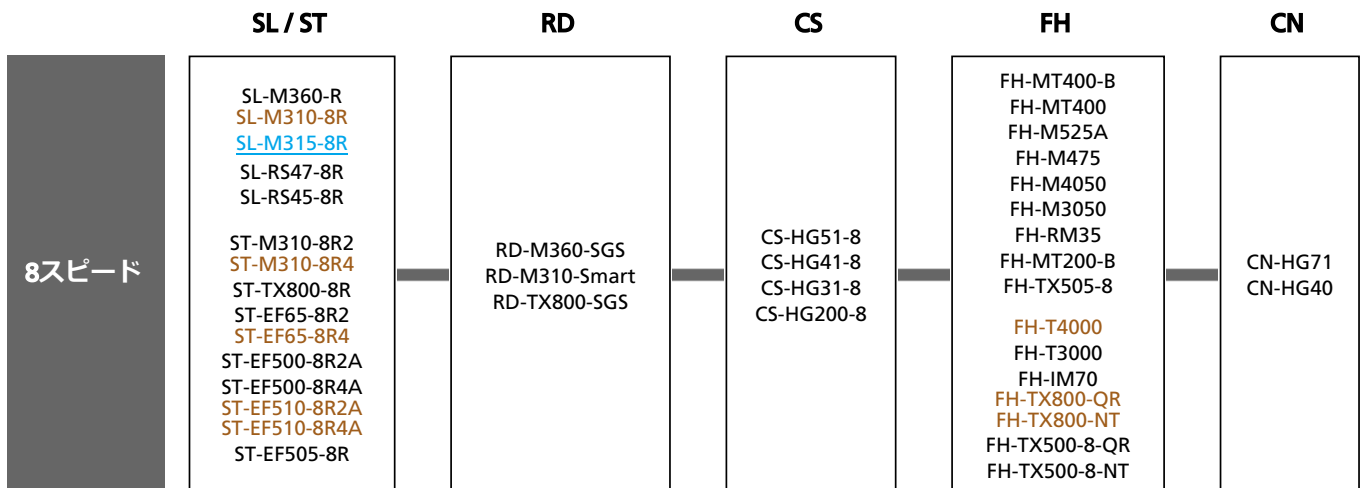

7スピード HG [MTB] C-439

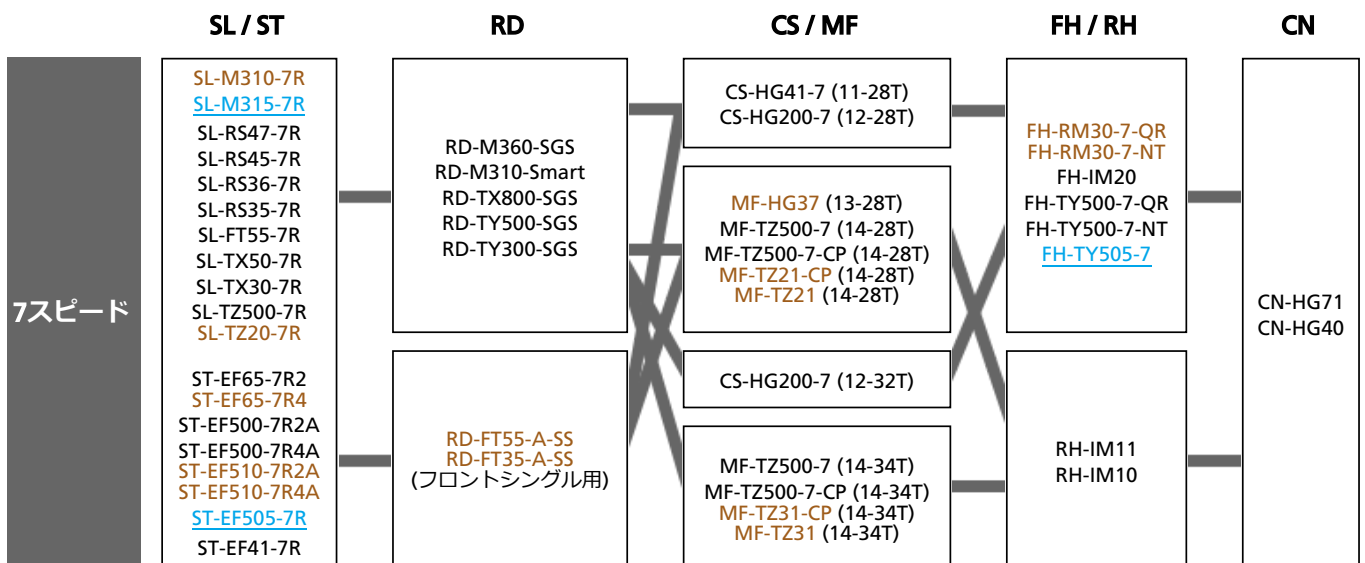

6スピード HGおよび6スピード [MTB] C-546

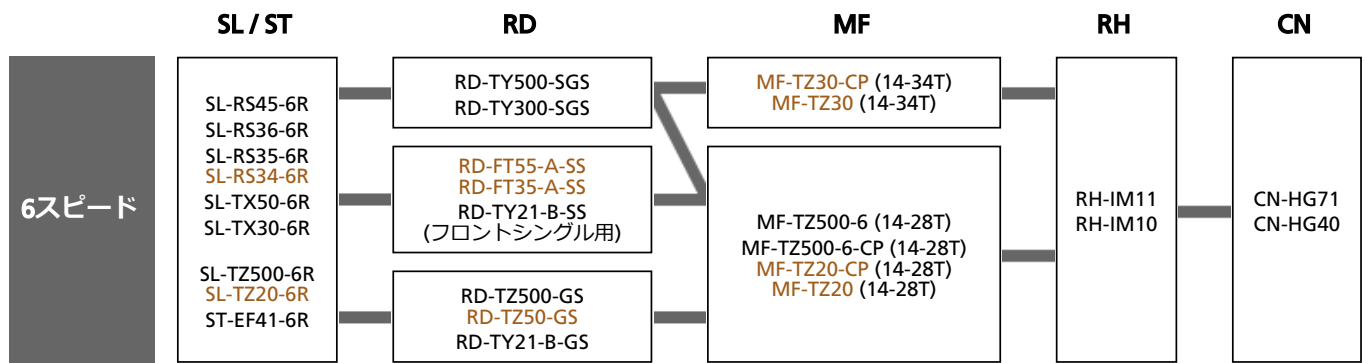

フロント駆動系の互換性 [MTB]

C-440

12スピード・フロント駆動系 C-559

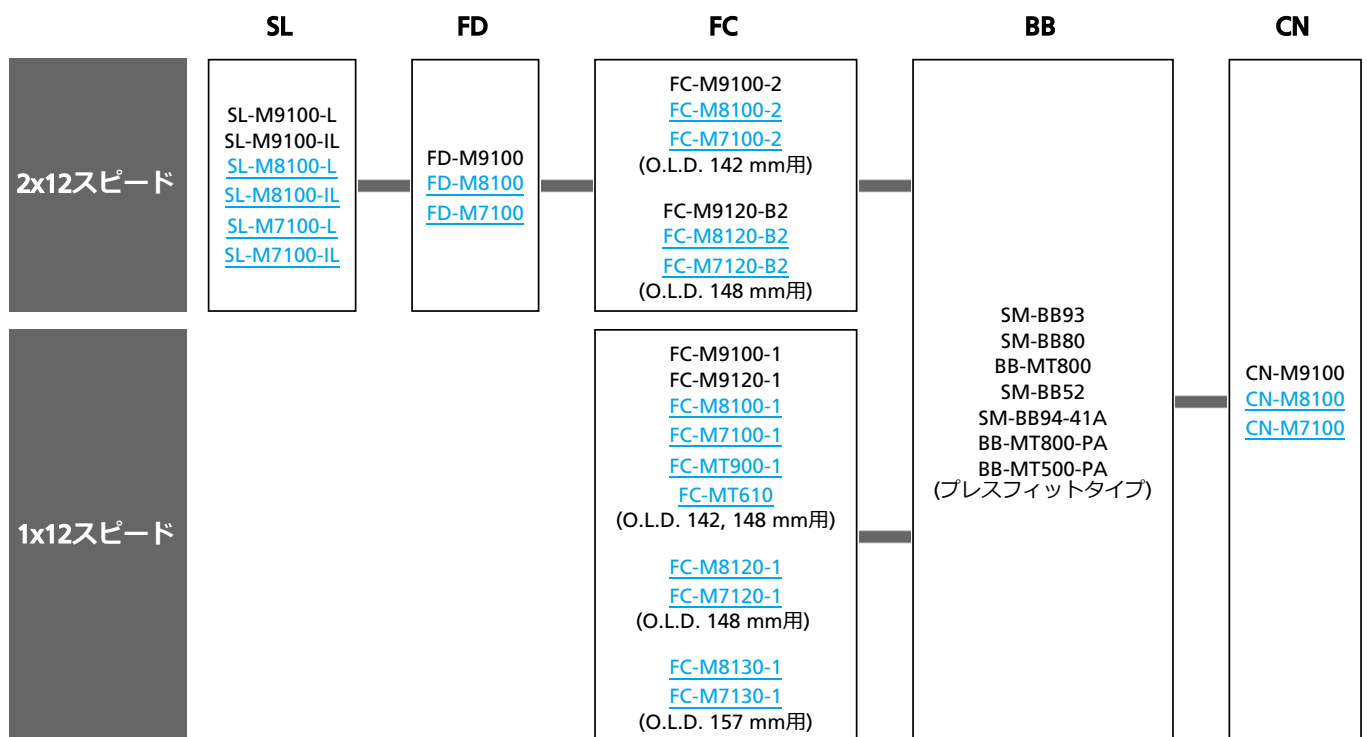

11スピード・フロント駆動系 C-441

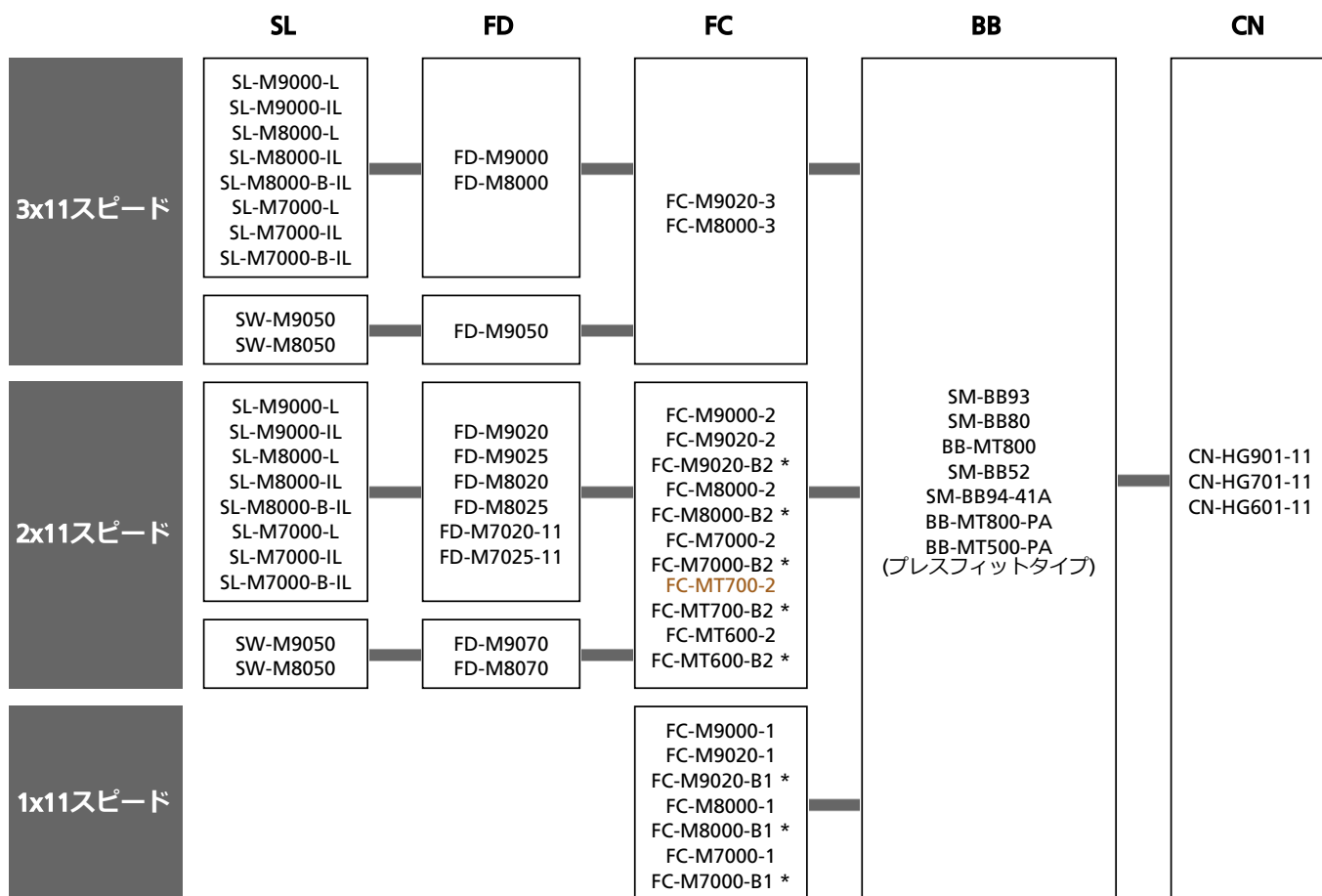

NOTE

* カセットポジションが3mm外側の新しいフレーム寸法が必要です。

10スピード・フロント駆動系 [MTB] C-442

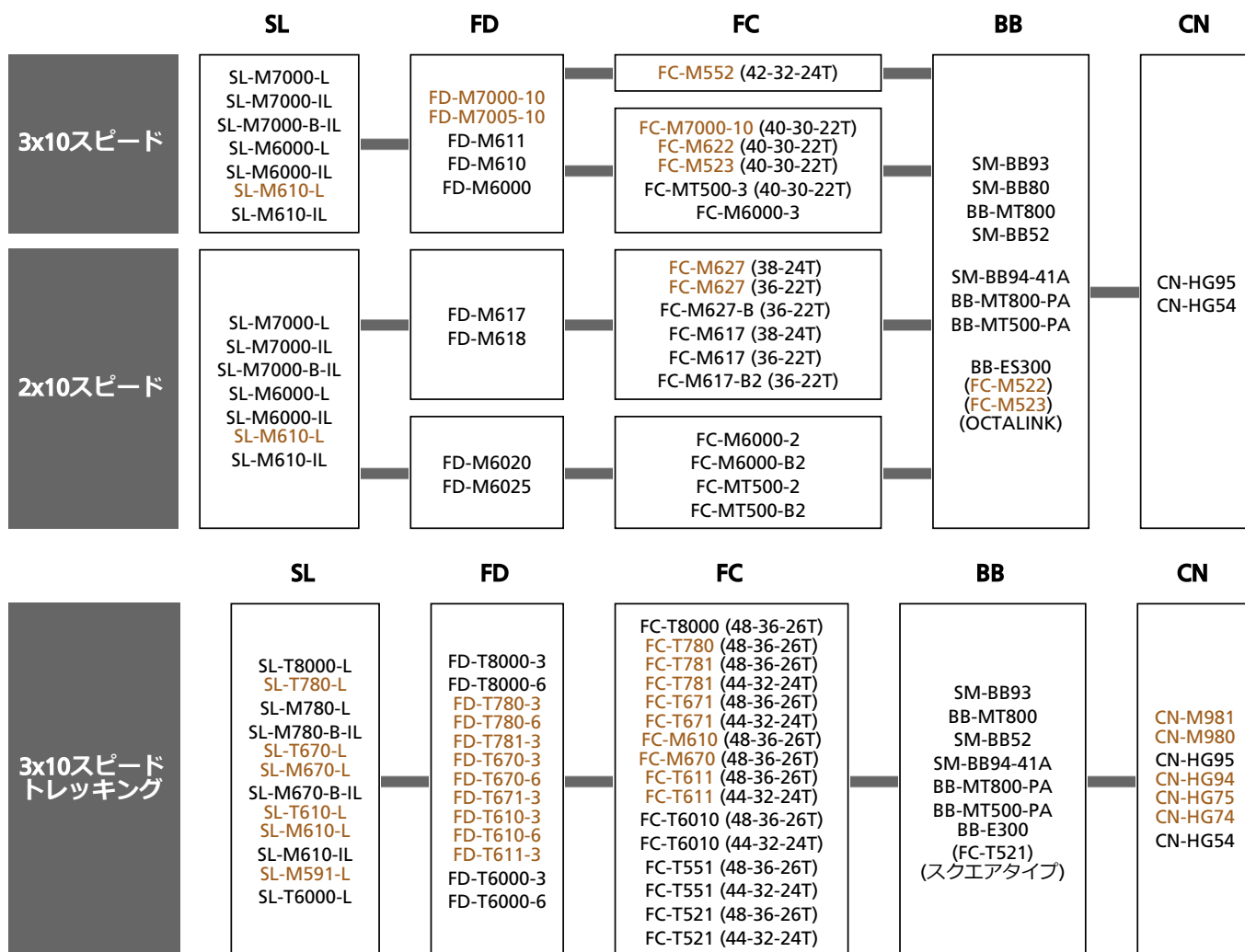

9スピードFCとFDの互換性 [MTB] C-445

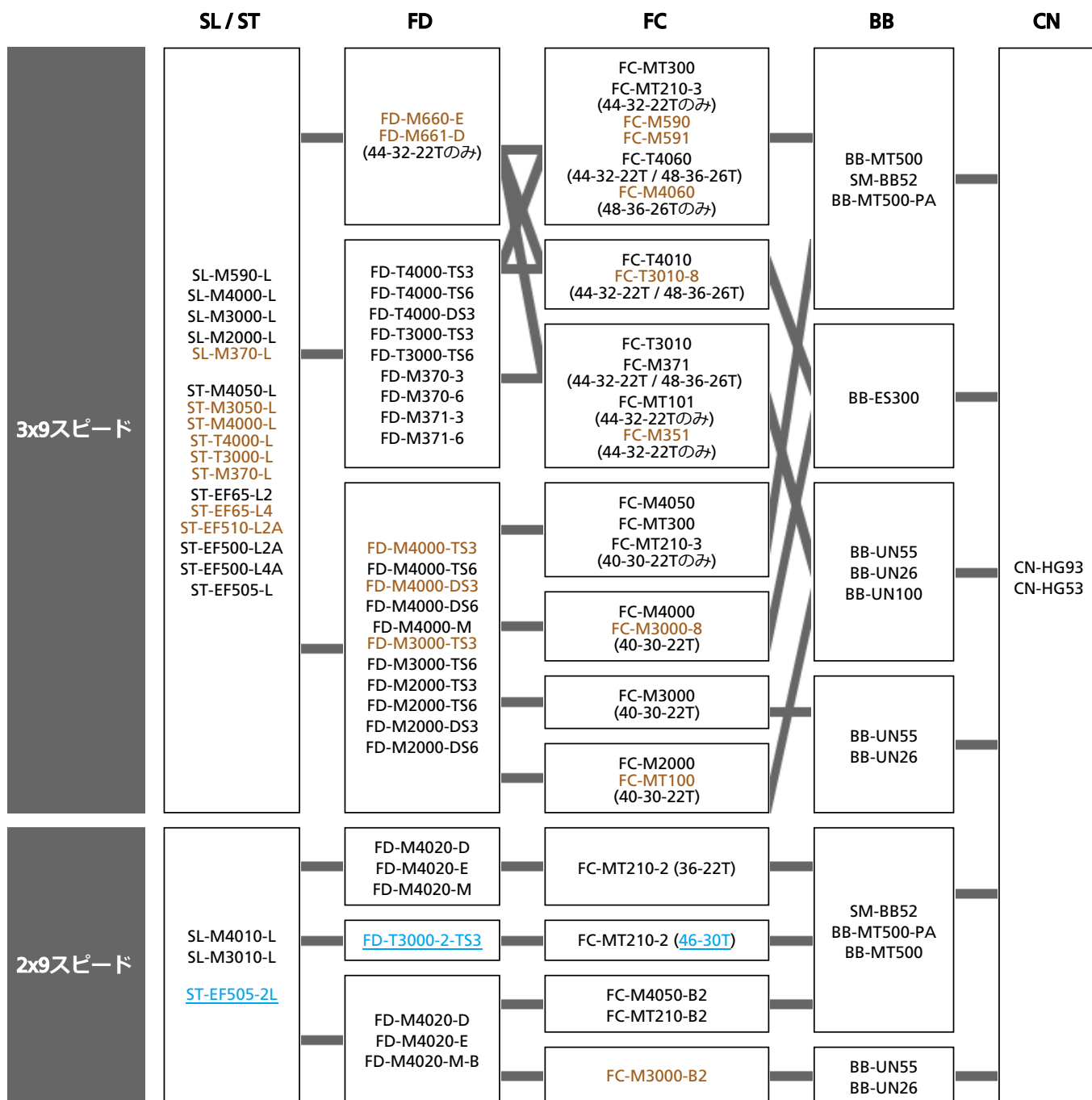

8,7,6スピード・トリプルFCとFDの互換性 [MTB] C-446

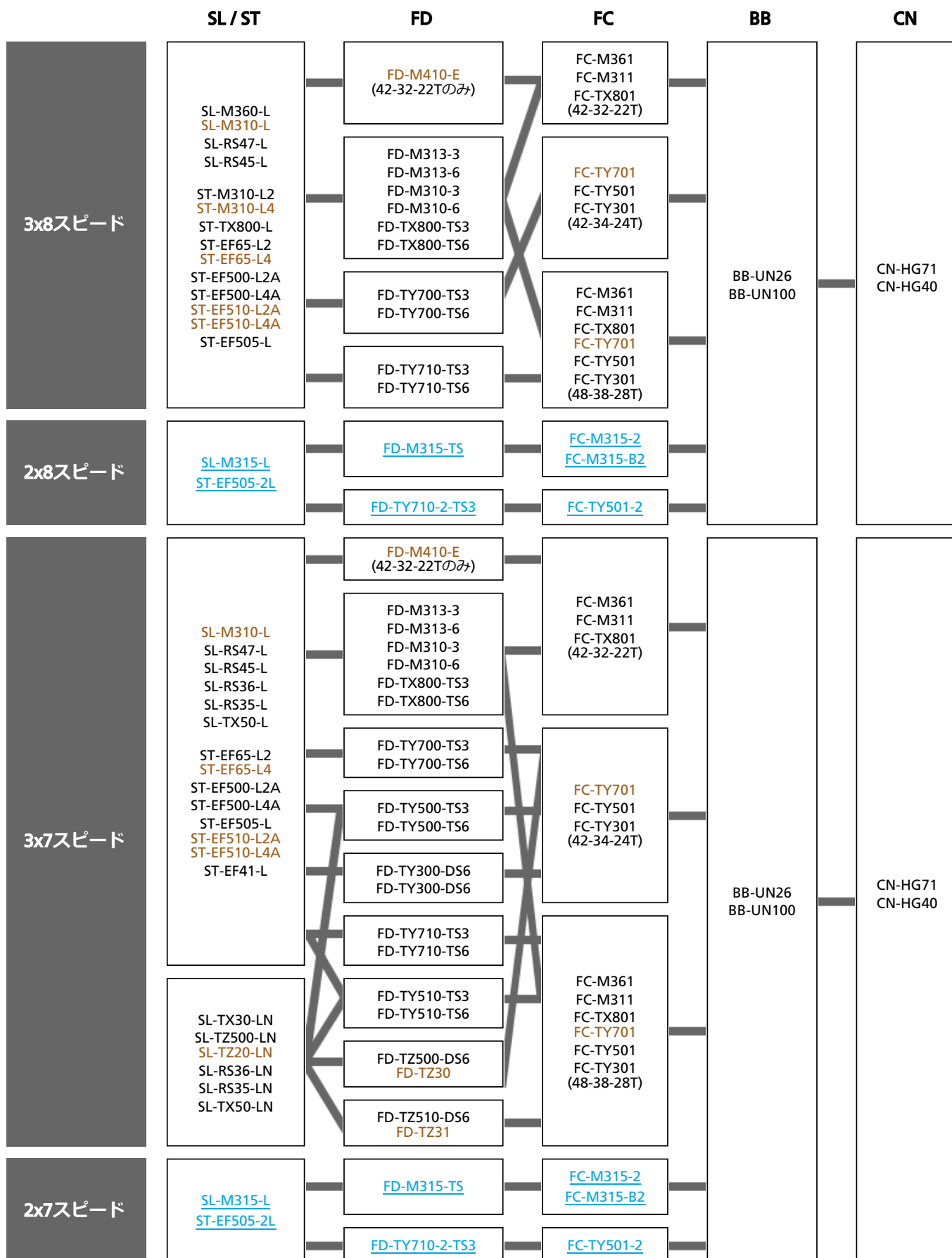

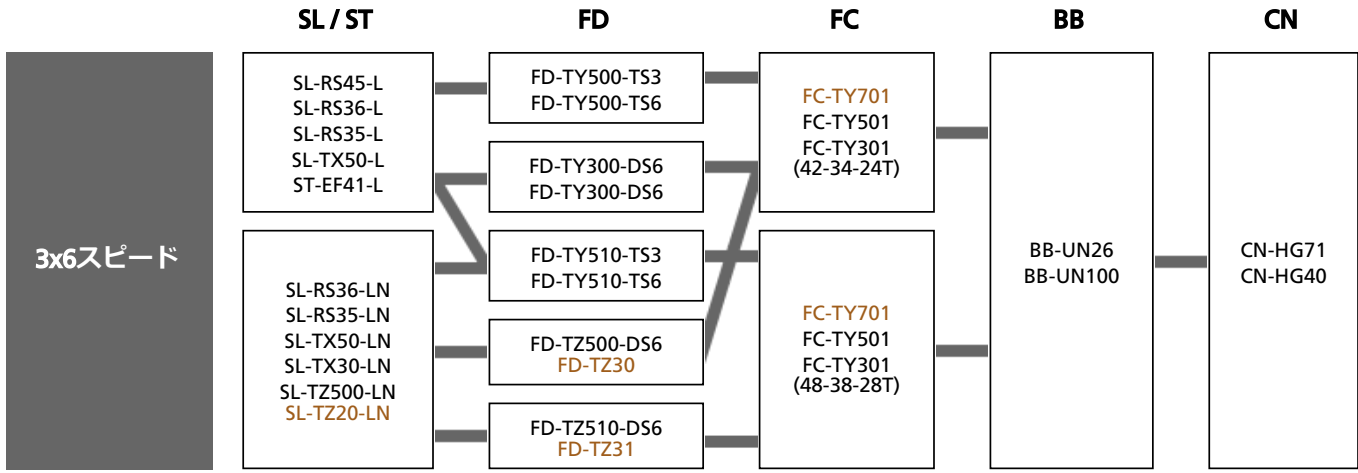

フロントディレイラーとフロントチェーンホイール

C-447

使用可能なフロントディレイラーの組み合わせは、ギア歯数差とフロントディレイラーのプレート形状によって決定されます。

下記の条件を満たさない場合、十分な変速性能を得られない場合があります。

$$\begin{aligned} FC(\text{トップギア}) - (\text{ローギア}) &\leq FD(\text{トップ・ローキャパシティ}) \\ FC(\text{トップギア}) - (\text{ミドルギア}) &= FD(\text{トップとミドルの歯数差の許容}) \end{aligned}$$

各フロントディレイラーと対応するクランクセットの歯数は互換表に記載されています。

フロントディレイラーとチェーンライン (TOURNEY)

C-448

シマノ製フロントディレイラーのラインアップと各々が対応するチェーンラインを下記に示します。

		28.6 mm (S)	31.8 mm (M)	34.9 mm (L)
チェーンライン (mm)	FD-TY300	47.5		50.0
	FD-TZ510-DS6 FD-TZ500-DS6 FD-TZ31 FD-TZ30	47.5		-

フロントチェーンホイール、ボトムブラケットとチェーンライン

[MTB]

C-449

SIS（シマノ・インデックス・システム）の本来の変速性能を発揮させるための、適正なチェーンラインを得るために必要なフロントチェーンホイールとボトムブラケットの組み合わせを下記に示します。

セパレートタイプFC-BBの互換性 [MTB] C-450

スピード	シリーズ	フロントチェーンホイール				ボトムブラケット	チェーンラインと軸のマーク						
		モデルNo.	クランクのタイプ				モデルNo.	47.5 mm	50.0 mm	52.5 mm	47.5+t mm	48.8 mm	51.8 mm
			OCTALINK	四角穴	チェーンケース								
10	SHIMANO	FC-M523	✓	-	-	BB-ES300	-	118	-	-	-	-	
		FC-M522	✓	-	-	BB-ES300	-	113	-	-	-	-	
9	SHIMANO	FC-M521	✓	-	✓*	BB-ES300-AK	-	**	-	-	-	-	
	ALIVIO	FC-M4000	✓	-	-	BB-ES300	-	118	-	-	-	-	
		FC-T4010	✓	-	✓*	BB-ES300(-K)	-	126(-K)	-	-	-	-	
		FC-M430-8	✓	-	-	BB-ES300(-E)	-	118(-E)	-	-	-	-	
		FC-M430	-	✓	-	BB-UN26(-E)	-	LL113(-E)	-	-	-	-	
	ACERA	FC-M3000-8	✓	-	-	BB-ES300	-	118	-	-	-	-	
		FC-M3000	-	✓	-	BB-UN26	-	LL113	-	-	-	-	
		FC-M3000-B2	-	✓	-	BB-UN26	-	LL113	-	-	-	-	
		FC-T3010-8	✓	-	✓*	BB-ES300(-K)	-	126(-K)	-	-	-	-	
	ALTUS	FC-T3010	-	✓	✓*	BB-UN26(-K)	-	LL123(-K)	-	-	-	-	
		FC-M2000	-	✓	-	BB-UN26 BB-UN100	-	LL123(-K)	-	-	-	-	
	SHIMANO	FC-MT100	-	✓	-	BB-UN26 BB-UN100	-	LL123	-	-	-	-	
		FC-M371	-	✓	✓*	BB-UN26(-K)	-	LL123(-K)	-	-	-	-	
		FC-M351	-	✓	✓*	BB-UN26(-K)	-	LL123(-K)	-	-	-	-	
8, 7	ACERA ALTUS	FC-M361 FC-M311	-	✓	✓*	BB-UN26(-K)	-	LL123(-K)	-	-	-	-	
	TOURNEY	FC-TX801	-	✓	✓*	BB-UN26(-K) BB-UN100(-K)	-	LL123(-K)	-	-	-	-	
	SHIMANO	FC-M315-2	-	✓	-	BB-UN26 BB-UN100	-	-	-	-	LL123	-	
		FC-M315-B2	-	✓	-	BB-UN26 BB-UN100	-	-	-	-	-	LL123	
		FC-TY501-2	-	✓	-	BB-UN26 BB-UN100	-	-	-	-	LL123	-	
8, 7, 6	SHIMANO	FC-TY701 FC-TY501 FC-TY301	-	✓	✓	BB-UN26(-K) BB-UN100(-K)	D-NL (122.5)	BB-UN26(-K) D-EL(-K)	-	D-NL-K (122.5)	-	-	

* : チェーンケースステール厚さは1.5mm~2.1mmに設定してください。

** : 組み合わせの詳細はC-445を参照してください。

NOTE

チェーンケースをご使用の場合、ボトムブラケットはBB-xxxx (-K) / -Kを選んでください。

フロントディレイラーのEタイプご使用の場合、ボトムブラケットはBB-xxxx (-E)を選んでください。

FC-M521 : チェーンケースを使用しない場合、1.8mmスペーサー付きの121AKを使用します。

リア駆動系の互換性

	ST/SL	RD	CS	CN	FH/WH	
2x11スピード DURA-ACE R9100シリーズ 9000シリーズ ULTEGRA R8000シリーズ 6800シリーズ 105 R7000シリーズ 5800シリーズ METREA U5000シリーズ GRX RX810シリーズ RX600シリーズ	ST-R9100 ST-R9120 ST-9001 ST-9000 SL-BSR1 ST-R8000 ST-R8020 ST-6800 ST-R7000 ST-R7020 ST-R7025 ST-5800 SL-RS700 ST-RS685 ST-RS505 ST-U5060 SL-U5000 ST-RX810 ST-RX600	RD-R9100-SS RD-R8000-SS (25T≤CS□ーギア≤30T) RD-9000 RD-R8000-GS RD-RX800-GS (28T≤CS□ーギア≤34T) RD-6800-SS RD-5800-SS (23T≤CS□ーギア≤28T) RD-R7000-SS (25T≤CS□ーギア≤30T) RD-R7000-GS (28T≤CS□ーギア≤34T) RD-6800-GS RD-5800-GS (28T≤CS□ーギア≤32T) RD-U5000-SS (28T≤CS□ーギア≤32T) RD-RX810 (30T≤CS□ーギア≤34T) RD-RX800 (28T≤CS□ーギア≤34T)	CS-R9100 CS-9000 CS-6800 CS-5800 CS-R8000 CS-HG800-11 CS-R7000 CS-HG700-11	CN-9000 CN-6800 CN-HG901-11 CN-HG701-11 CN-HG601-11	FH-9000 WH-R9100 WH-RS700 WH-RS500 WH-RS300 WH-RS100 FH-6800 FH-5800 FH-R7000 FH-R7070 FH-RS400 (O.L.D. 130 mm) FH-CX75 FH-RS505 WH-RX830 WH-RX31 (QR) WH-U5000 WH-RX010 (O.L.D. 135 mm) WH-R9170 WH-RS770 WH-RS370 WH-RS170 WH-RX570 WH-RX31 (E-THRU) FH-RS770 (O.L.D. 142 mm)	
	ST-R9150 ST-R9160 ST-R9170 ST-R9180 ST-9070 ST-R8050 ST-R8060 ST-R8070 ST-9071 ST-6870 ST-6871 ST-RX815 ST-R785	RD-R9150-SS RD-R8050-SS (25T≤CS□ーギア≤30T) RD-9070-SS RD-6870-SS (23T≤CS□ーギア≤28T) RD-R8050-GS RD-RX805 (28T≤CS□ーギア≤34T) RD-6870-GS (28T≤CS□ーギア≤32T) RD-RX815 (30T≤CS□ーギア≤34T)				
	ST-U5060 SL-U5000 ST-RX810 ST-RX600	RD-U5000-SS RD-RX812 (40T≤CS□ーギア≤42T)				
1x11スピード METREA U5000シリーズ GRX RX810シリーズ RX600シリーズ	ST-R9150 ST-R9160 ST-R9170 ST-R9180 ST-9070 ST-R8050 ST-R8060 ST-R8070 ST-9071 ST-6870 ST-6871 S-TRX815 ST-R785	RD-RX817 (40T≤CS□ーギア≤42T)	CS-M8000-11 CS-M7000-11			

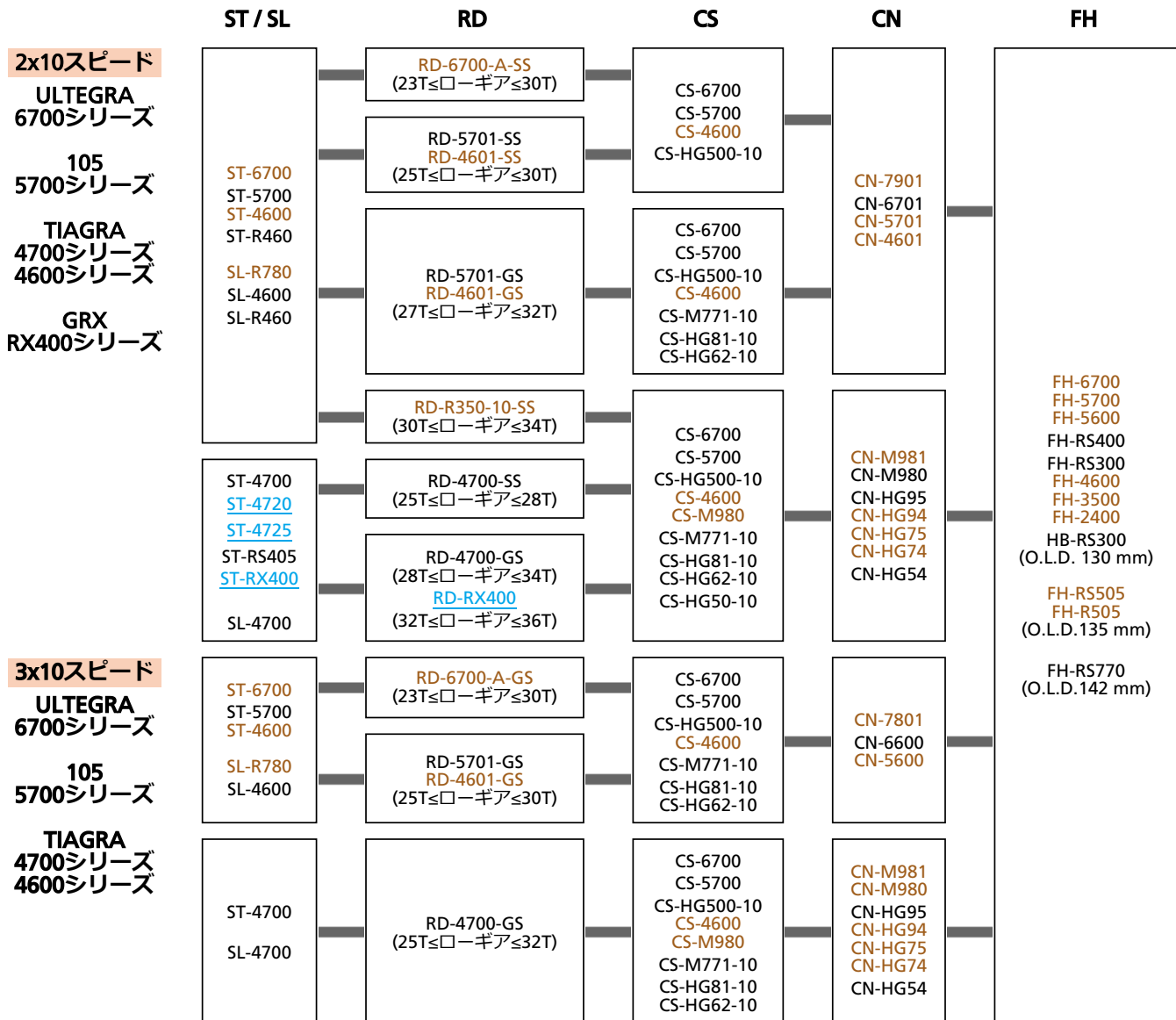

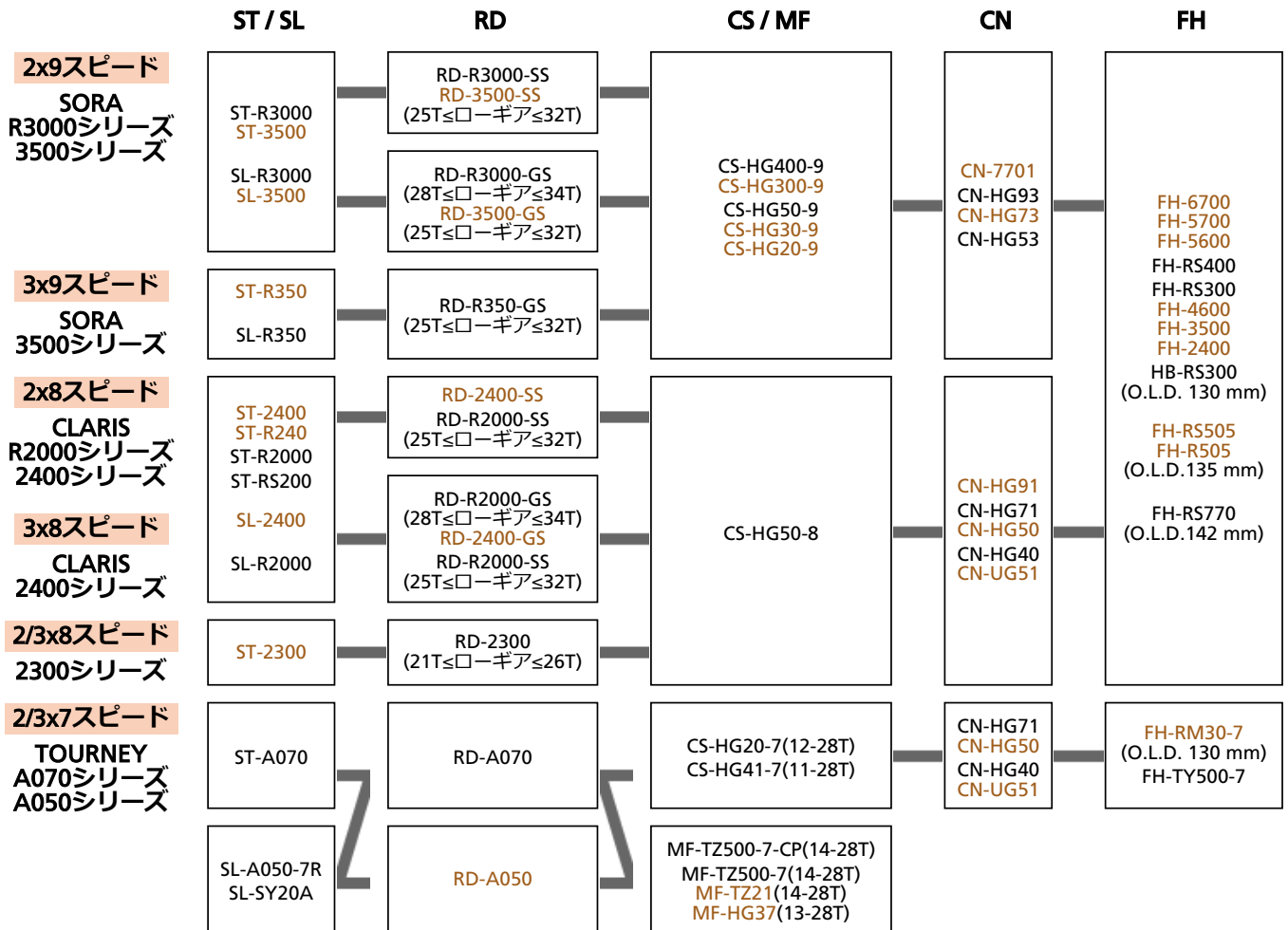

2x11スピード

DURA-ACE
R9100シリーズ
9000シリーズ

ULTEGRA
R8000シリーズ
6800シリーズ

105
R7000シリーズ
5800シリーズ

METREA
U5000シリーズ

GRX
RX810シリーズ
RX600シリーズ

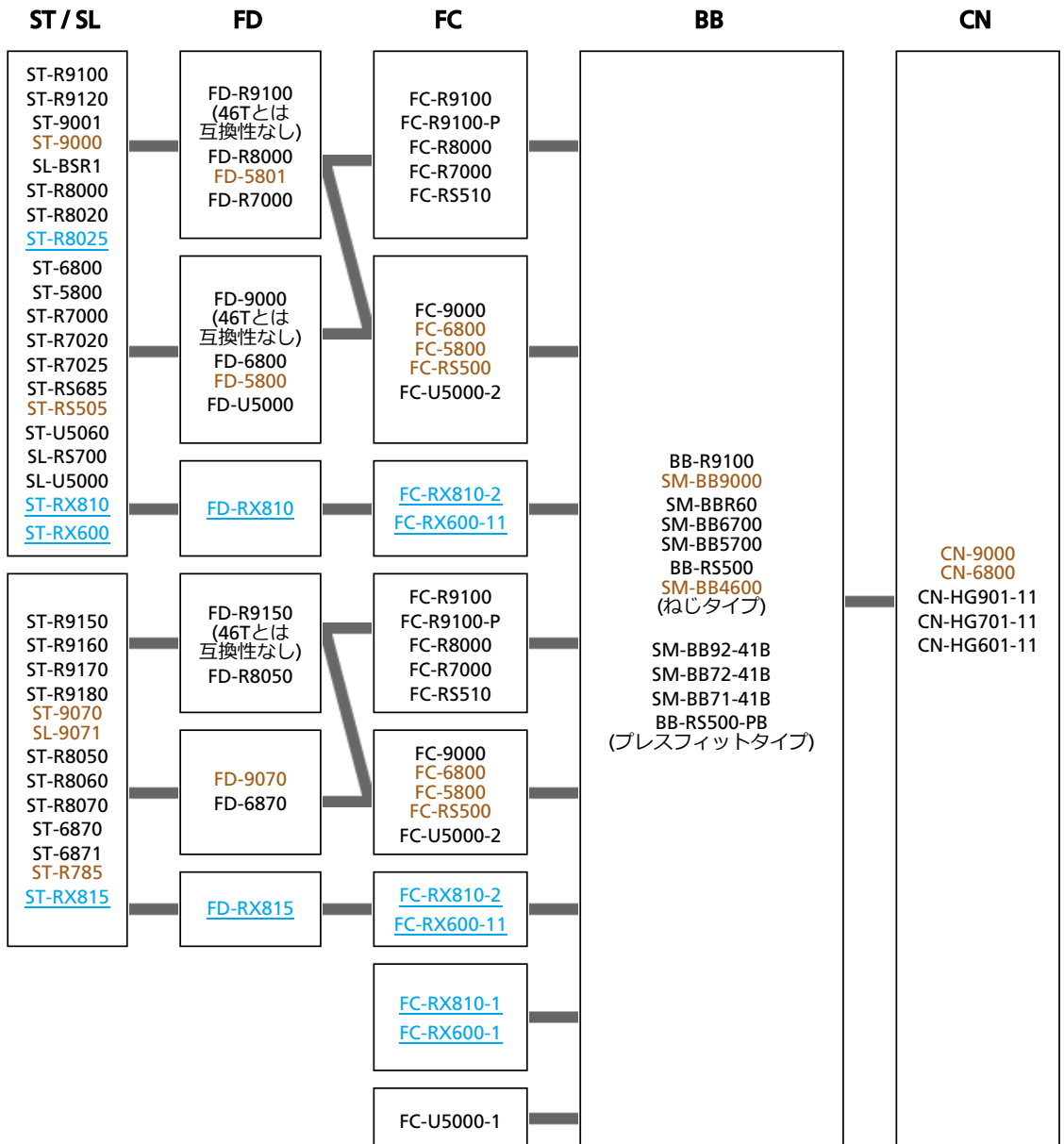

1x11スピード

GRX
RX810シリーズ
RX600シリーズ

METREA
U5000シリーズ

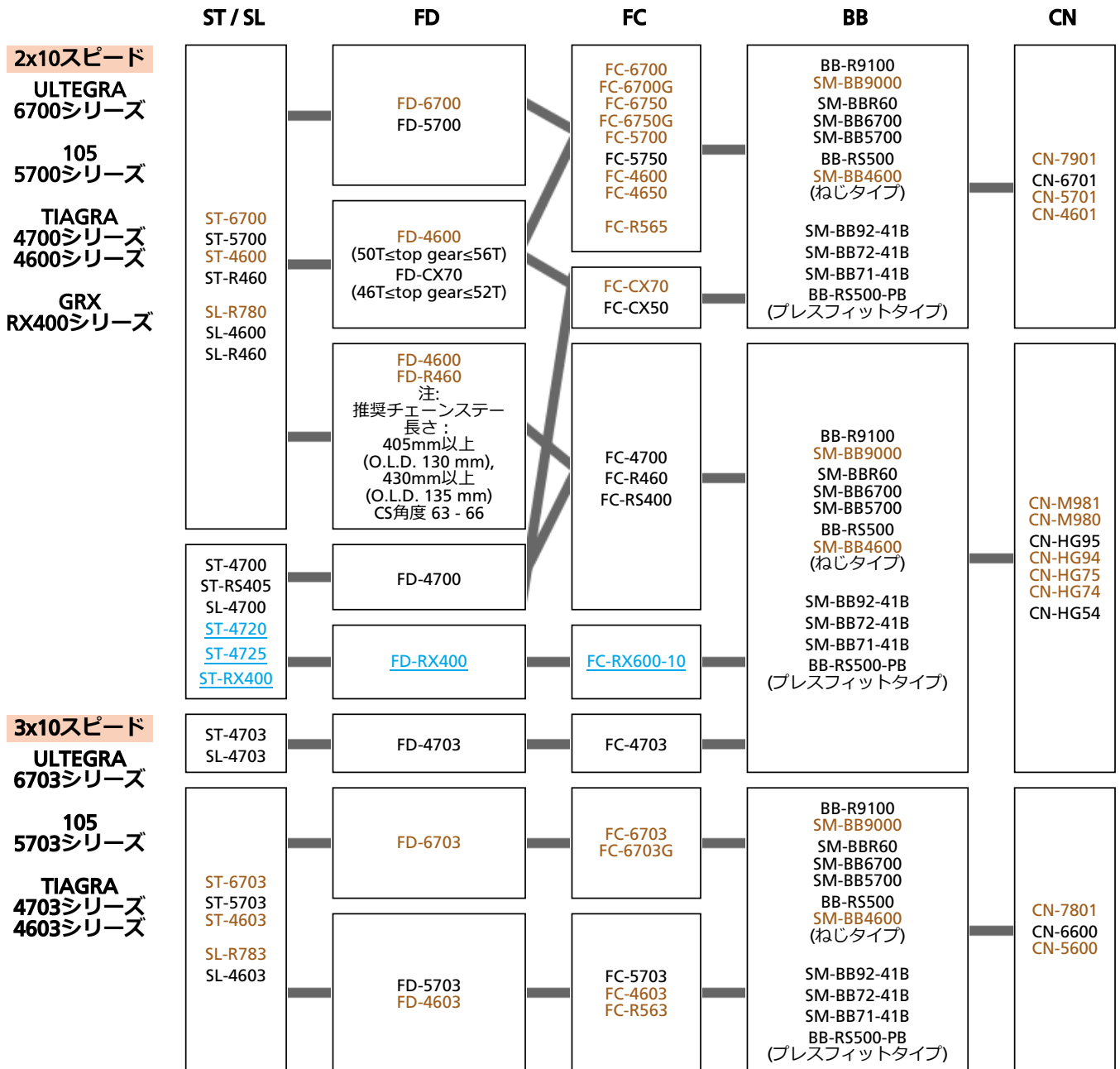

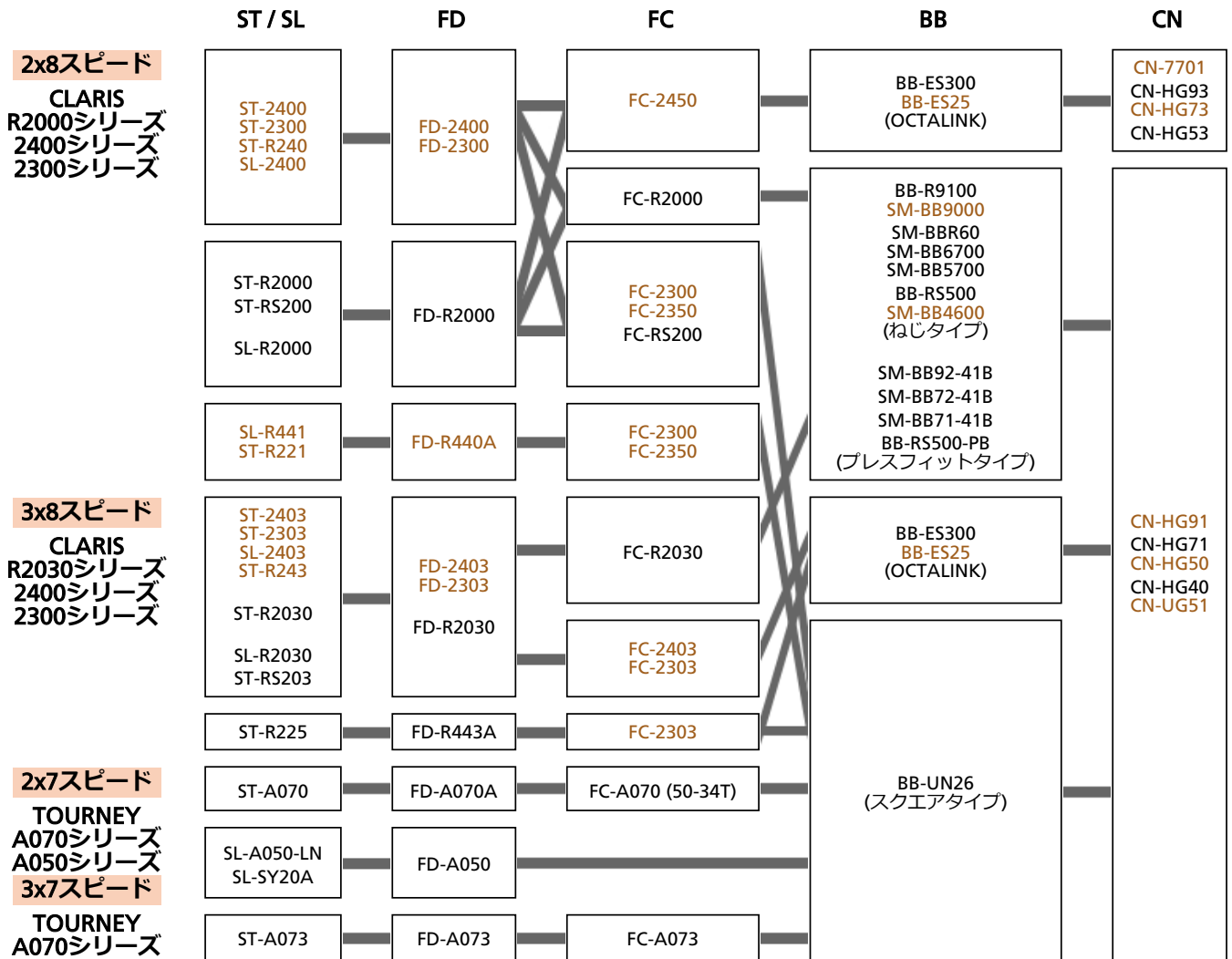
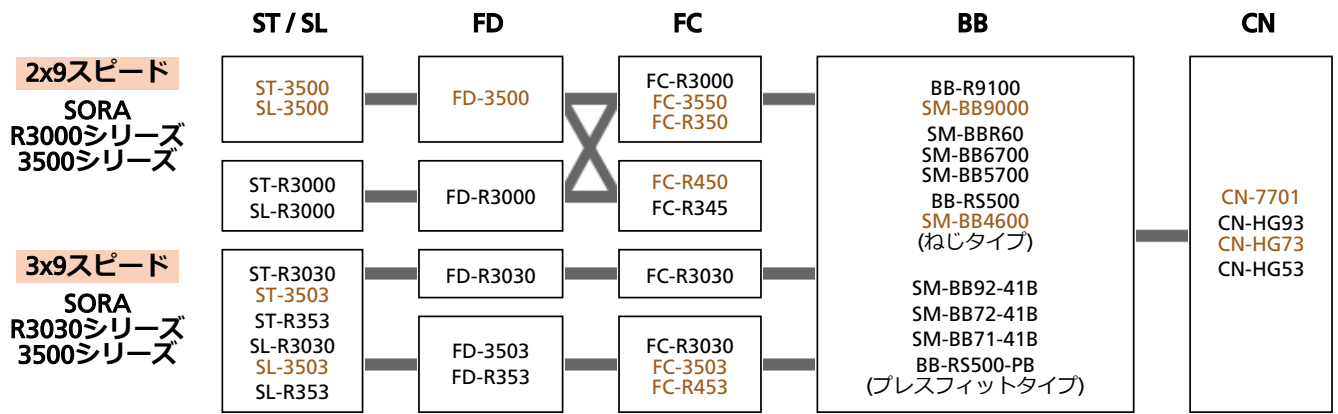

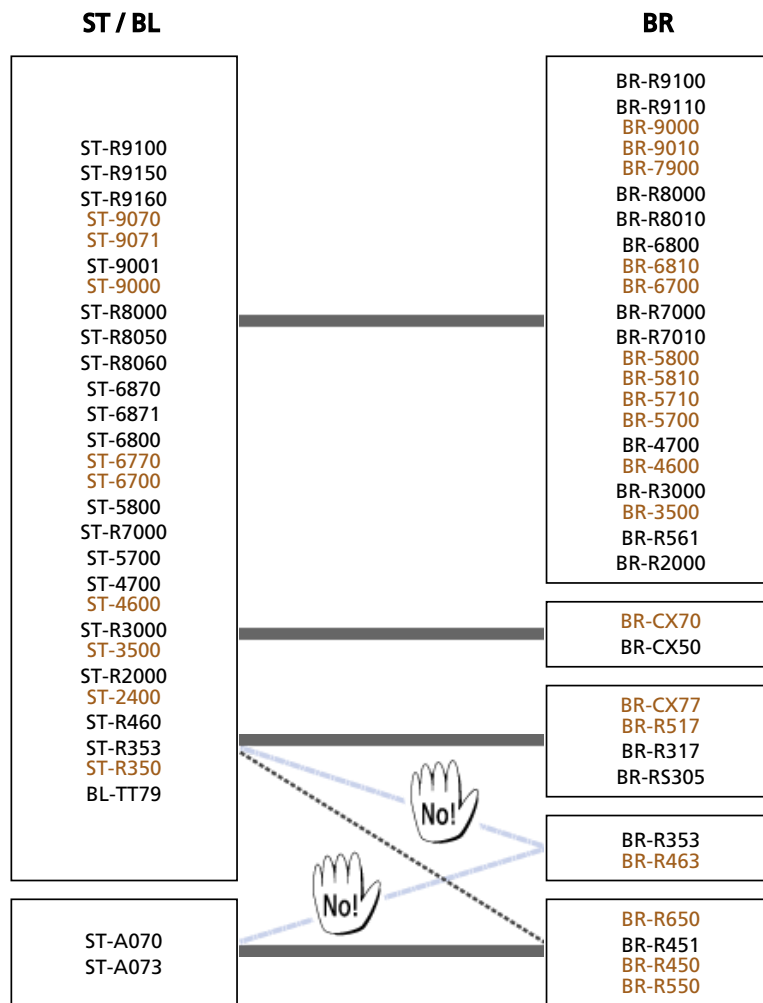

-----: 制動力は、標準の組み合わせよりわずかに低下します。



: 「NO!」のマークは、絶対に使用すべきでない組み合わせを示しています。

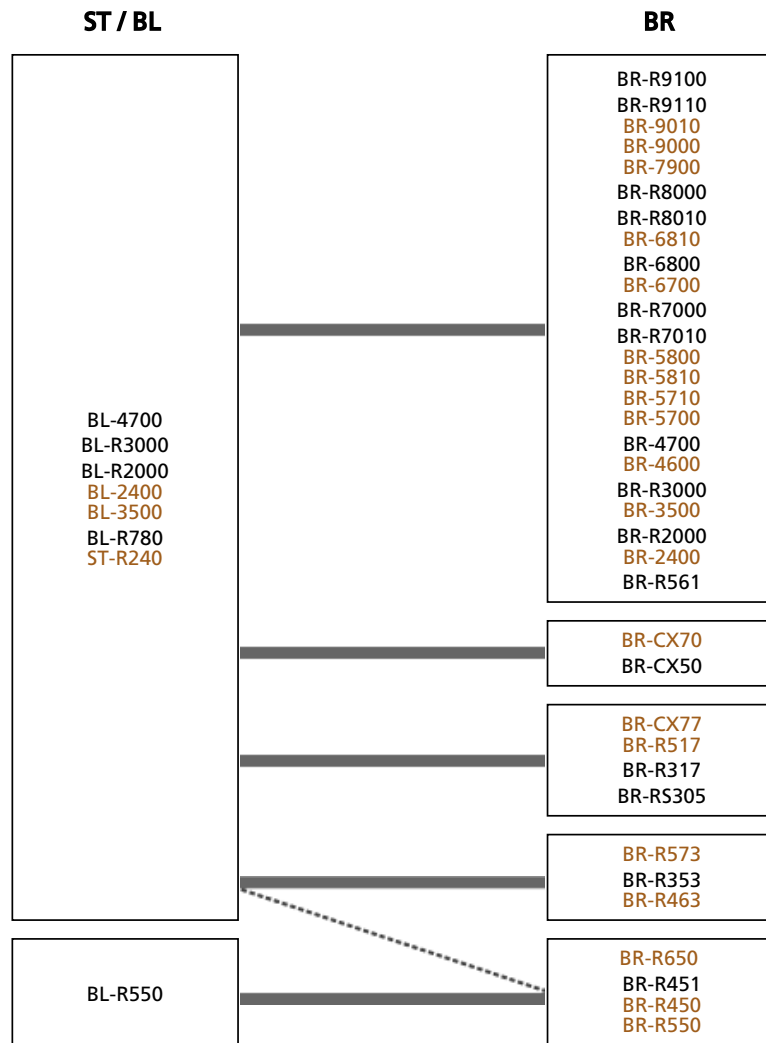

.....: 制動力は、標準の組合わせよりわずかに低下します。

油圧システム互換性 [ロード、グラベル/アドベンチャー]

C-499

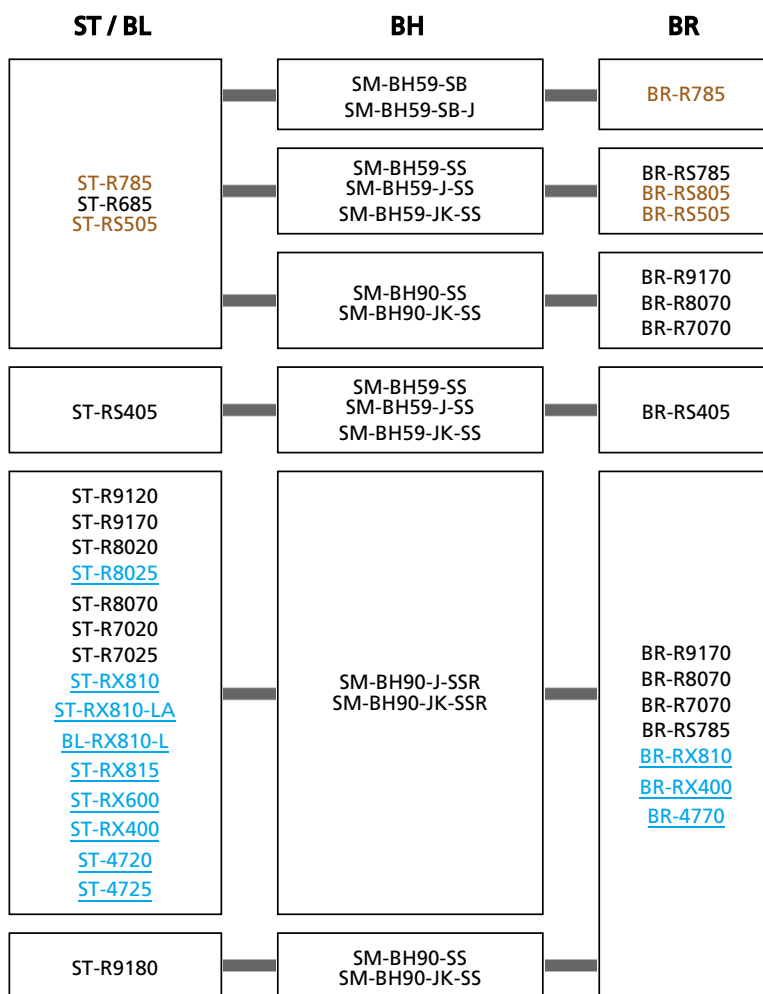

油圧システム互換性 [アーバン(METREA)]

C-500



I-SPEC シフターとブレーキレバーの互換性

C-157

クランプバンドタイプのシフティングレバーは、上部本体を一体型ユニットと交換すれば、I-SPECとして互換性があります。

	モデルNo.	I-SPEC EV シフター			D12 シフター	
		SL-M9100-I	SL-M8100-I	SL-M7100-I	SW-M9050	SW-M8050
I-SPEC EV	BL-M9100	✓	✓	✓	-	-
	BL-M9120	✓	✓	✓	-	-
	BL-M8100	✓	✓	✓	-	-
	BL-M7100	✓	✓	✓	-	-
I-SPEC II	BL-M9000	-	-	-	-	-
	BL-M9020	-	-	-	-	-
	BL-M8000	-	-	-	-	-
	BL-T8000	-	-	-	-	-
	BL-M7000	-	-	-	-	-
	BL-M6000	-	-	-	-	-
	BL-T6000	-	-	-	-	-
	BL-RS600	-	-	-	-	-
	BL-MT500	-	-	-	-	-
	BL-MT501	-	-	-	-	-
BL-U5000	-	-	-	-	-	
I-SPEC B	BL-M987	-	-	-	-	-
	BL-M988-B	-	-	-	-	-
	BL-M820-B	-	-	-	-	-
	BL-M640-B	-	-	-	-	-
	BL-T780-B	-	-	-	-	-
	BL-T675-B	-	-	-	-	-
	BL-T670-B	-	-	-	-	-
	BL-T610	-	-	-	-	-
	BL-M506	-	-	-	-	-
BL-S700-B	-	-	-	-	-	

	モデルNo.	I-SPEC II シフター					I-SPEC B シフター		
		SL-M9000-I	SL-M8000-I	SL-M7000-11-I SL-M7000-10-I	SL-U5000	SL-M6000-I	SL-M8000-B-I	SL-M7000-11 SL-M7000-10-B-I	SL-M820-B-I SL-M820 (SM-SL82-B付)
I-SPEC EV	BL-M9100	-	-	-	-	-	-	-	-
	BL-M9120	-	-	-	-	-	-	-	-
	BL-M8100	-	-	-	-	-	-	-	-
	BL-M7100	-	-	-	-	-	-	-	-
I-SPEC II	BL-M9000	✓	✓	✓	✓	✓	-	-	-
	BL-M9020	✓	✓	✓	✓	✓	-	-	-
	BL-M8000	✓	✓	✓	✓	✓	-	-	-
	BL-T8000	✓	✓	✓	✓	✓	-	-	-
	BL-M7000	✓	✓	✓	✓	✓	-	-	-
	BL-M6000	✓	✓	✓	✓	✓	-	-	-
	BL-T6000	✓	✓	✓	✓	✓	-	-	-
	BL-RS600	✓	✓	✓	✓	✓	-	-	-
	BL-MT500	✓	✓	✓	✓	✓	-	-	-
	BL-MT501	✓	✓	✓	✓	✓	-	-	-
BL-U5000	✓	✓	✓	✓	✓	-	-	-	
I-SPEC B	BL-M987	-	-	-	-	-	✓	✓	✓
	BL-M988-B	-	-	-	-	-	✓	✓	✓
	BL-M820-B	-	-	-	-	-	✓	✓	✓
	BL-M640-B	-	-	-	-	-	✓	✓	✓
	BL-T780-B	-	-	-	-	-	✓	✓	✓
	BL-T675-B	-	-	-	-	-	✓	✓	✓
	BL-T670-B	-	-	-	-	-	✓	✓	✓
	BL-T610	-	-	-	-	-	✓	✓	✓
	BL-M506	-	-	-	-	-	✓	✓	✓
BL-S700-B	-	-	-	-	-	✓	✓	✓	

SL-MT800 (ドロップパーシートポスト用SL) とブレーキレバーの互換性

	モデルNo.	I-SPEC EV シフター SL-MT800
I-SPEC EV	BL-M9100	✓
	BL-M9120	✓
	BL-M8100	✓
	BL-M7100	✓
I-SPEC II	BL-M9000	-
	BL-M9020	-
	BL-M8000	-
	BL-T8000	-
	BL-M7000	-
	BL-M6000	-
	BL-T6000	-
	BL-RS600	-
	BL-MT500	-
	BL-MT501	-
BL-U5000	-	
I-SPEC B	BL-M987	-
	BL-M988-B	-
	BL-M820-B	-
	BL-M640-B	-
	BL-T780-B	-
	BL-T675-B	-
	BL-T670-B	-
	BL-T610	-
	BL-M506	-
BL-S700-B	-	

ディスクブレーキキャリパーとディスクブレーキローターの互換性

C-461

キャリパー	パッド材質	パッドタイプ	ローターサイズ			
			203 mm (L)	180 mm (M)	160 mm (S)	140 mm (SS)
BR-M9100**** BR-M9120 BR-M9000 BR-M9020 BR-M8100 BR-M8120 BR-M8000 BR-M8020 BR-M7100 BR-M7120 BR-M7000 BR-M6000 BR-MT520 BR-MT420 BR-M820 BR-M640	メタル/レジン	ナロー	RT-MT900-L SM-RT99-L RT-MT800-L SM-RT86-L SM-RT81-L SM-RT76-L SM-RT70-L SM-RT66-L SM-RT64-L SM-RT30-L** RT-EM910-L* RT-EM810-L* RT-EM600-L* RT-EM300-L* ,**	RT-MT900-M SM-RT99-M RT-MT800-M SM-RT86-M SM-RT81-M SM-RT76-M SM-RT70-M SM-RT66-M SM-RT64-M SM-RT56-M** SM-RT54-M** SM-RT30-M** SM-RT26-M** SM-RT10-M** RT-EM910-M* RT-EM910-M* RT-EM900-M* RT-EM810-M* RT-EM800-M* RT-EM600-M* RT-EM300-M* ,**	RT-MT900-S SM-RT900-S SM-RT800-S SM-RT99-S RT-MT800-S SM-RT86-S SM-RT81-S SM-RT76-S SM-RT70-S SM-RT66-S SM-RT64-S SM-RT56-S** SM-RT54-S** SM-RT30-S** SM-RT30-S** SM-RT26-S** SM-RT10-S** RT-EM910-M* RT-EM910-M* RT-EM900-S* RT-EM810-M* RT-EM800-S* RT-EM600-S* RT-EM300-S* ,**	RT-MT900-SS SM-RT900-SS SM-RT99-SS SM-RT99-A-SS RT-MT800-SS SM-RT800-SS SM-RT81-SS SM-RT70-SS
BR-S700 BR-S7000	レジン					
BR-T675 BR-T615 BR-M4050 BR-MT500 BR-M446 BR-MT400 BR-M3050 BR-M395 BR-M375 BR-MT200 BR-M365 BR-M315 BR-TX805	レジン	ワイド	-	SM-RT56-M SM-RT54-M SM-RT30-M SM-RT26-M SM-RT10-M RT-EM300-M	SM-RT56-S SM-RT54-S SM-RT30-S SM-RT26-S SM-RT10-S RT-EM300-S	-
BR-UR300	レジン	ワイド	-	SM-RT56-M SM-RT54-M SM-RT30-M SM-RT26-M SM-RT10-M	SM-RT56-S SM-RT54-S SM-RT30-S SM-RT26-S SM-RT10-S RT-EM300-S	-
BR-R9170*** BR-R8070 BR-R7070 BR-RS805 BR-R785 BR-RS785 BR-RS505 BR-RS405 BR-RX810 BR-RX400	メタル/レジン	ナロー	-	RT-MT900-M RT-MT800-M SM-RT99-M SM-RT86-M SM-RT81-M SM-RT70-M SM-RT66-M SM-RT64-M SM-RT56-M** SM-RT54-M** SM-RT30-M** SM-RT26-M** SM-RT10-M** RT-EM910-M* RT-EM810-M* RT-EM900-M* RT-EM810-M* RT-EM800-M* RT-EM600-M* RT-EM300-M* ,**	RT-MT900-S SM-RT900-S RT-MT800-S SM-RT800-S SM-RT99-S SM-RT86-S SM-RT81-S SM-RT70-S SM-RT66-S SM-RT64-S SM-RT56-S** SM-RT54-S** SM-RT30-S** SM-RT30-S** SM-RT26-S** SM-RT10-S** RT-EM910-S* RT-EM910-S* RT-EM900-S* RT-EM810-S* RT-EM800-S* RT-EM600-S* RT-EM300-S* ,**	RT-MT900-SS SM-RT900-SS RT-MT800-SS SM-RT800-SS SM-RT99-SS SM-RT99-A-SS SM-RT81-SS SM-RT70-SS
BR-CX77 BR-R517 BR-R317 BR-RS305	メタル/レジン	ナロー	-	-	SM-RT99-S SM-RT86-S SM-RT81-S SM-RT76-S SM-RT70-S SM-RT66-S SM-RT64-S	SM-RT99-SS SM-RT99-A-SS SM-RT81-SS
BR-U5000***	メタル/レジン	ナロー	-	SM-RT99-M SM-RT86-M SM-RT81-M SM-RT76-M SM-RT70-M SM-RT66-M SM-RT64-M	SM-RT99-S SM-RT86-S SM-RT81-S SM-RT76-S SM-RT70-S SM-RT66-S SM-RT64-S	SM-RT500-SS SM-RT99-SS SM-RT99-A-SS SM-RT81-SS

* スピードセンサーSM-DUE11用ディスクブレーキローター。リアのみ。

** レジンパッドのみ

*** リア180 mm (M) ディスクブレーキローターとは互換性がありません。

**** 203 mm (L) ディスクブレーキローターとは互換性がありません。

NOTE

- SM-RT56 / SM-RT54 / SM-RT30 / SM-RT26 / SM-RT10は、レジンパッドのキャリパーのみ使用できます。メタルパッドで使用した場合、ディスクブレーキローターを損傷するので注意してください。
- 140 mmのディスクブレーキローターを使用する場合、160 mmのディスクブレーキローターより制動力は低下します。使用目的に合った制動力があることを確認してください。140 mmディスクブレーキローターは、リア使用時のみお勧めします。
- ナロータイプ 2ピースディスクブレーキローターは、干渉するため、ワイドタイプディスクブレーキローター用のブレーキキャリパーと互換性はありません。
- BR-UR300は、フロントマウントブラケットやリアアダプターが不要です。

ワイドタイプ
ディスクブレーキローター

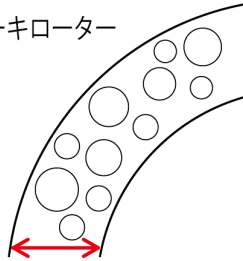

ナロータイプ
ディスクブレーキローター

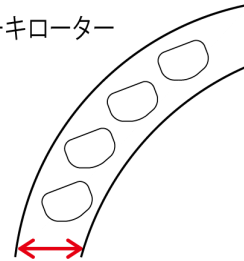

ブレーキキャリパーとディスクブレーキローターのアダプター間の干渉

ブレーキキャリパーとディスクブレーキローターのアダプターの間で干渉が起こりますので、これらの組み合わせは使用しないでください。

ブレーキキャリパー	ディスクブレーキローター			
	203 mm (L)	180 mm (M)	160 mm (S)	140 mm (SS)
BR-T675 BR-T615 BR-M4050 BR-MT500 BR-M446 BR-MT400 BR-M3050 BR-M395 BR-MT200 BR-M365 BR-M315	SM-RT99 SM-RT86 SM-RT81 SM-RT76	SM-RT99 SM-RT70 RT-MT900 RT-MT800 RT-EM910 RT-EM900 RT-EM810 RT-EM800	SM-RT900 SM-RT99 SM-RT86 SM-RT81 SM-RT76 SM-RT70 RT-MT900 RT-MT800 RT-EM910 RT-EM900 RT-EM810 RT-EM800	SM-RT900 SM-RT500 SM-RT99 SM-RT99-A SM-RT81 RT-MT900 RT-MT800 RT-EM910 RT-EM900 RT-EM810 RT-EM800

ハブとロックリングの互換性

C-612

フロントハブ (ディスクブレーキ)

タイプ	ロックリングの固定タイプ		
	内セレーション	内セレーション・外セレーション共用	外セレーション
クイックリリースタイプ	✓	✓	✓
12 mm E-THRU タイプ	✓	✓*	✓
15 mm E-THRU タイプ	-	✓*	✓
20 mm Thru Axleタイプ	-	✓*	✓

*内セレーションおよび外セレーションタイプのロックリングは、E-スルータイプの TL-LR11 で使用することができません。TL-FC36 で締めてください。

フリーハブ (ディスクブレーキ)

モデルNo.	ロックリングの固定タイプ		
	内セレーション	内セレーション・外セレーション共用	外セレーション
FH-M9110 FH-M9110-B FH-M9110-BS FH-M9111 FH-M9111-B FH-M9111-BS FH-M9000 FH-M9010 FH-M9010-B FH-MT900-B FH-MT900-BS FH-MT901-B FH-MT901-BS	-	-	✓
その他モデル (MTB, トレッキング, ロード, アーバン)	✓	✓	✓

ブレーキシステム間の互換性 (MT400シリーズ)

C-606

	BR-MT400	BR-MT420
BL-MT400	✓	-
BL-MT402-3A	✓	✓
BL-MT401-3A	✓	-
BL-MT401	✓	✓

組合わせ (ケーブル式)

C-462

ケーブル式ディスクブレーキ組合わせ表 C-463

本来の性能を発揮させるための推奨組合わせ表を下に示します。

モデルNo.	取付けタイプ	ブレーキレバー
BR-M375 BR-TX805	*	V-BRAKE BL (2フィンガー)
BR-R517	*	ロードレバー**
BR-R317	*	ロードレバー**
BR-CX77	*	ロードレバー**
BR-R5305	フラットマウント	ロードレバー**

* フロント:国際標準/ポストタイプ, リア:国際標準/ポストタイプ
** BL-R780/4600/5700/4600用

ケーブル式ディスクブレーキとブレーキレバーの互換性 C-464

モデルNo.	ブレーキレバータイプ		
	2フィンガー	3,4フィンガー	3,4フィンガーパワーモジュレーター付* SM-PM50併用
BR-M375	✓	-	✓
BR-TX805	✓	-	✓

* フロントブレーキにパワーモジュレーターを使わなければなりません。

油圧ディスクブレーキホースの互換性

		SM-BH90-JK-SSR	SM-BH90-SBM *4	SM-BH90-SBLS *1	SM-BH90-SBS *2	SM-BH90-SB *3	SM-BH90-SS
接続		ストレート- ストレート	ストレート- バンジョー	ストレート- バンジョー	ストレート- バンジョー	ストレート- バンジョー	ストレート- ストレート
剛性		高	高	高	高	高	高
BL-M9100	BR-M9100	-	-	-	-	-	✓
BL-M9120	BR-M9120	-	✓	-	-	-	-
BL-M9000	BR-M9000	-	✓	-	-	-	-
BL-M9020	BR-M9020	-	✓	-	-	✓	-
BL-M820	BR-M820	-	-	✓	-	-	-
BL-M8100	BR-M8100	-	✓	-	-	-	-
BL-M8100	BR-M8120	-	✓	-	-	-	-
BL-M8000	BR-M8000	-	✓	-	-	✓	-
BL-M8000	BR-M8020	-	-	✓	-	-	-
BL-T8000	BR-M8000	-	✓	-	-	✓	-
BL-M7100	BR-M7100	-	✓	-	-	-	-
BL-M7100	BR-M7120	-	✓	-	-	-	-
BL-M7000	BR-M7000	-	✓	-	-	✓	-
BL-T675	BR-T675	-	-	-	-	-	✓
BL-M640	BR-M640	-	-	✓	✓	-	-
BL-M6000	BR-M6000	-	-	-	-	-	✓
BL-T6000	BR-M6000	-	-	-	-	-	-
BL-S7000	BR-S7000	-	-	-	-	-	-
BL-RS600	BR-RS405	-	-	-	-	-	-
BL-MT501	BR-MT520	-	-	-	-	-	✓
BL-MT501	BR-MT500	-	-	-	-	-	-
BL-MT500	BR-MT500	-	-	-	-	-	-
ST-M4050	BR-M4050	-	-	-	-	-	-
ST-M3050	BR-M3050	-	-	-	-	-	-
BL-T445	BR-M446	-	-	-	-	-	-
BL-MT400	BR-MT400	-	-	-	-	-	-
BL-MT401	BR-MT400	-	-	-	-	-	-
BL-MT401	BR-MT420	-	-	-	-	-	✓
BL-MT401-3A	BR-MT400	-	-	-	-	-	-
BL-MT402-3A	BR-MT400	-	-	-	-	-	-
BL-MT402-3A	BR-MT420	-	-	-	-	-	✓
BL-M425	BR-M395	-	-	-	-	-	-
BL-M396		-	-	-	-	-	-
BL-MT201	BR-MT200	-	-	-	-	-	-
BL-MT200	BR-MT200	-	-	-	-	-	-
BL-MT201	BR-UR300	-	-	-	-	-	-
BL-MT200	BR-UR300	-	-	-	-	-	-
BL-M365	BR-M365	-	-	-	-	-	-
BL-M315	BR-M315	-	-	-	-	-	-
ST-EF505	BR-M315	-	-	-	-	-	-
ST-EF505	BR-MT200	-	-	-	-	-	-
BL-S700	BR-S700	-	✓	-	-	✓	-
ST-R9120	BR-R9170	✓	-	-	-	-	-
ST-R9170							
ST-R9180	BR-R9170	✓	-	-	-	-	-
ST-R8020	BR-R8070	✓	-	-	-	-	-
ST-R8070							
ST-R7020	BR-R7070	✓	-	-	-	-	-
ST-R7025	BR-R7070	✓	-	-	-	-	-
ST-R785	BR-RS805	-	-	-	-	-	-
ST-R785	BR-RS785	-	-	-	-	-	-
ST-R785	BR-R785	-	-	-	-	-	-
ST-RS685	BR-RS805	-	-	-	-	-	-
ST-RS685	BR-RS785	-	-	-	-	-	-
ST-RS685	BR-R785	-	-	-	-	-	-
ST-RS505	BR-RS785	-	-	-	-	-	-
ST-RS505	BR-RS505	-	-	-	-	-	-
ST-RS405	BR-RS405	-	-	-	-	-	-
ST-RX815	BR-RX810	✓	-	-	-	-	-
ST-RX810	BR-RX810	✓	-	-	-	-	-
BL-RX810	BR-RX810	✓	-	-	-	-	-
ST-RX600	BR-RX400	✓	-	-	-	-	-
BL-RX600	BR-RX400	✓	-	-	-	-	-
ST-RX400	BR-RX400	✓	-	-	-	-	-
BL-U5000		-	-	-	-	-	-
BL-U5010	BR-U5000	-	-	-	-	-	-
ST-U5060		-	-	-	-	-	-

		SM-BH59-J-SS	SM-BH59-JK-SS (MTB)	SM-BH59-JK-SS (ROAD)	SM-BH59-SB *3	SM-BH59-SB-J *3
接続		ストレート ストレート	ストレート ストレート	ストレート ストレート	ストレート パンジョー	ストレート パンジョー
剛性		スタンダード	スタンダード	スタンダード	スタンダード	スタンダード
BL-M9100	BR-M9100	-	-	-	-	-
BL-M9120	BR-M9120	-	-	-	-	-
BL-M9000	BR-M9000	-	-	-	-	-
BL-M9020	BR-M9020	-	-	-	-	-
BL-M820	BR-M820	-	-	-	-	-
BL-M8100	BR-M8100	-	-	-	-	-
BL-M8100	BR-M8120	-	-	-	-	-
BL-M8000	BR-M8000	-	-	-	-	-
BL-M8000	BR-M8020	-	-	-	-	-
BL-T8000	BR-M8000	-	-	-	-	-
BL-M7100	BR-M7100	-	-	-	-	-
BL-M7100	BR-M7120	-	-	-	-	-
BL-M7000	BR-M7000	-	-	-	-	-
BL-T675	BR-T675	-	-	-	-	-
BL-M640	BR-M640	-	-	-	-	-
BL-M6000	BR-M6000	-	-	-	-	-
BL-T6000	BR-M6000	-	✓	-	-	-
BL-S7000	BR-S7000	-	✓	-	-	-
BL-RS600	BR-RS405	-	✓	-	-	-
BL-MT501	BR-MT520	-	-	-	-	-
BL-MT501	BR-MT500	-	✓	-	-	-
BL-MT500	BR-MT500	-	✓	-	-	-
ST-M4050	BR-M4050	-	✓	-	-	-
ST-M3050	BR-M3050	-	✓	-	-	-
BL-T445	BR-M446	-	✓	-	-	-
BL-MT400	BR-MT400	-	✓	-	-	-
BL-MT401	BR-MT400	-	✓	-	-	-
BL-MT401	BR-MT420	-	-	-	-	-
BL-MT401-3A	BR-MT400	-	✓	-	-	-
BL-MT402-3A	BR-MT400	-	✓	-	-	-
BL-MT402-3A	BR-MT420	-	-	-	-	-
BL-M425	BR-M395	-	✓	-	-	-
BL-M396		-		-	-	-
BL-MT201	BR-MT200	-	✓	-	-	-
BL-MT200	BR-MT200	-	✓	-	-	-
BL-MT201	BR-UR300	-	✓	-	-	-
BL-MT200	BR-UR300	-	✓	-	-	-
BL-M365	BR-M365	-	✓	-	-	-
BL-M315	BR-M315	-	✓	-	-	-
ST-EF505	BR-M315	-	✓	-	-	-
ST-EF505	BR-MT200	-	✓	-	-	-
BL-S700	BR-S700	-	-	-	-	-
ST-R9120		-	-	-	-	-
ST-R9170	BR-R9170	-	-	-	-	-
ST-R9180	BR-R9170	-	-	-	-	-
ST-R8020		-	-	-	-	-
ST-R8070	BR-R8070	-	-	-	-	-
ST-R7020	BR-R7070	-	-	-	-	-
ST-R7025	BR-R7070	-	-	-	-	-
ST-R785	BR-RS805	✓	-	-	-	-
ST-R785	BR-RS785	✓	-	-	-	-
ST-R785	BR-R785	-	-	-	✓	✓
ST-RS685	BR-RS805	✓	-	✓	-	-
ST-RS685	BR-RS785	✓	-	✓	-	-
ST-RS685	BR-R785	-	-	-	✓	✓
ST-RS505	BR-RS785	✓	-	✓	-	-
ST-RS505	BR-RS505	✓	-	✓	-	-
ST-RS405	BR-RS405	-	-	✓	-	-
ST-RX815	BR-RX810	-	-	-	-	-
ST-RX810	BR-RX810	-	-	-	-	-
BL-RX810	BR-RX810	-	-	-	-	-
ST-RX600	BR-RX400	-	-	-	-	-
BL-RX600	BR-RX400	-	-	-	-	-
ST-RX400	BR-RX400	-	-	-	-	-
BL-U5000		-	-	✓	-	-
BL-U5010	BR-U5000	-	-	✓	-	-
ST-U5060		-	-	✓	-	-

互換性の度合

✓：互換性有り

*：バンジョーユニットの分解／組立はSM-BH80、SM-BH59（10m巻きブレーキホース）の取扱説明書をご参照ください

-：使用不可

*1：バンジョー（ロング）、バンジョーボルト（ショート）

*2：バンジョー（ノーマル）、バンジョーボルト（ショート）

*3：バンジョー（ノーマル）、バンジョーボルト（ノーマル）

*4：バンジョー（特殊）、バンジョーボルト（特殊）

モデルNo.の読み方 C-194

(1) (2) (3) (4) (5) (6)
SM-MA-F203S/P

(1)	スモールパーツ
(2)	取付アダプター
(3)	F = フロントおよびリア* R = リア
(4)	ディスクブレーキローターサイズ**
(5)	キャリパータイプ S = インターナショナルAタイプ P = ポストタイプ D = フラットマウント
(6)	サスペンション/フレームタイプ S = インターナショナルAタイプ P = ポストタイプ D = フラットマウント

NOTE

* この部品はリア側で使う場合があります。
 その場合、ディスクブレーキローターサイズの表示も異なります。下記の表を参照してください。

** ディスクブレーキローターサイズの表示は160mmです。ダイレクトポストマウント/インターナショナルAタイプフォークおよびフレームに対応しています。その他のマウントタイプについては、下記の表を参照してください。

アダプターの適用表 C-195

ポストマウントブレーキキャリパー用

フォークおよびフレームタイプ		ディスクブレーキローターサイズ				
		140 mm (SS)	160 mm (S)	180 mm (M)	203 mm (L)	
ポストマウント	フロント	140 mm 直付用	ダイレクトマウント	SM-MA90-F180P / P SM-MA-F180P / P2 (R785用)	-	-
		160 mm 直付用	-	ダイレクトマウント	SM-MA90-F180P / P SM-MA-F180P / P2	SM-MA-F203P / P
		180 mm 直付用	-	-	ダイレクトマウント	SM-MA90-F203P / PM SM-MA-F203P / PM
		203 mm 直付用	-	-	-	ダイレクトマウント
	リア	140 mm 直付用	ダイレクトマウント	SM-MA90-F180P / P SM-MA-F180P / P2	-	-
		160 mm 直付用	-	ダイレクトマウント	SM-MA90-F180P / P SM-MA-F180P / P2	SM-MA-F203P / P
		180 mm 直付用	-	-	ダイレクトマウント	SM-MA90-F203P / PM SM-MA-F203P / PM
		203 mm 直付用	-	-	-	ダイレクトマウント
インターナショナルAタイプ	フロント	-	SM-MA90-F160P / S SM-MA-F160P / S	SM-MA-F180P / S	SM-MA-F203P / S	
	リア	SM-MA90-R140P / S	SM-MA90-R160P / S SM-MA-R160P / S	SM-MA90-R180P / S SM-MA-R180P / S	SM-MA-R203P / S	
フラットマウント	フロント	SM-MA-F140P / D	SM-MA-F160P / D	-	-	
	リア	SM-MA-R140P / D	SM-MA-R160P / D	-	-	

フラットマウントブレーキキャリパー用

フォークおよびフレームタイプ		ディスクブレーキローターサイズ	
		140 mm (SS)	160 mm (S)
フラットマウント	フロント	(製品同梱 / Y8N298010)	(製品同梱 / Y8N298010)
	リア	ダイレクトマウント	SM-MA-R160D / D

NOTE

BR-UR300はアダプターなしの160mm (S) のみに対応しています。(ダイレクトマウント)

ポリマーコーティングブレーキケーブル（BC-9000 / BC-R680）互換表

C-306





シリーズ	新しいケーブル付ブレーキ	
DURA-ACE	BR-R9110	✓
	BR-R9100	✓
ULTEGRA	BR-R8000	✓
	BR-R8010	
105	BR-R7000	✓
	BR-R7010	
	BR-5810	
	BR-5700	-
TIAGRA	BR-4700	✓
SORA	BR-R3000	✓
CLARIS	BR-R2000	✓
	その他	-

ブレーキシステムの互換性

C-466

ブレーキとブレーキレバーの組み合わせの仕方によっては、ブレーキレバー入力と制動力の関係が過敏になります。

ブレーキとブレーキレバーを組み合わす際には、十分ご注意ください。間違った組み合わせをすると、転倒等の事故を引き起こす可能性や、不十分なケーブルストロークにより制動力不足を引き起こす可能性があり大変危険です。必ず慎重に下記の表を参照の上、ブレーキおよび適合するブレーキレバーを選んでください。

		V-BRAKE		ローラーブレーキ
		BR-T780 BR-MX70 BR-R573 BR-R463 BR-R353 BR-T670 BR-T610 BR-T4010 BR-T4000	パワーモジュレーター*付モデル BR-T780、SM-PM70併用 BR-T670、SM-PM70併用 BR-T610、SM-PM70併用 BR-T4010、SM-PM40併用 BR-T4000、SM-PM40併用 BR-R573、SM-PM70併用 BR-R463、SM-PM40併用 BR-R353、SM-PM70併用	BR-C6060-F BR-C6000 BR-C3010 BR-C3000
V-BRAKEレバー (2フィンガー)				
ST-M4000 ST-EF41 ST-TX800 ST-M370 ST-M310 ST-EF510 ST-EF500 ST-EF65 ST-EF51	BL-T610 BL-M571 BL-T4000 BL-MX70	✓	✓	
V-BRAKEレバー (3フィンガー)				
ST-T4000 ST-T3000	BL-T780 BL-T611 BL-T670 BL-T780-B BL-T4010 BL-T670-B		✓	
スイッチ付ブレーキレバー				
ST-R240	BL-4600 BL-R780 BL-4700 BL-R3000 BL-R2000 BL-2400	✓	✓	NOTE
スイッチ付V-BRAKEレバー				
ST-M310 (4フィンガー) SB-C6000-8 SB-C3000-7 ST-EF65 (4フィンガー) ST-EF51 (4フィンガー) ST-EF510 (4フィンガー) ST-EF500 (4フィンガー)	BL-C6010		✓	✓
	BL-C6000			NOTE

* フロントブレーキにパワーモジュレーターを使わなければなりません。



「NO!」のマークは、絶対に使用すべきでない組み合わせを示しています。

NOTE

この組み合わせでは十分なブレーキ力を得ることはできません。

モード切替付ブレーキの互換性

C-467

4フィンガーブレーキレバーにはV-BRAKE（パワーモジュレーター付）（例：SM-PM40併用）用モードとキャリパーブレーキ/ローラーブレーキに対応するためのモード切替装置がセットされています。

V-BRAKE（パワーモジュレーター付）モード C-468

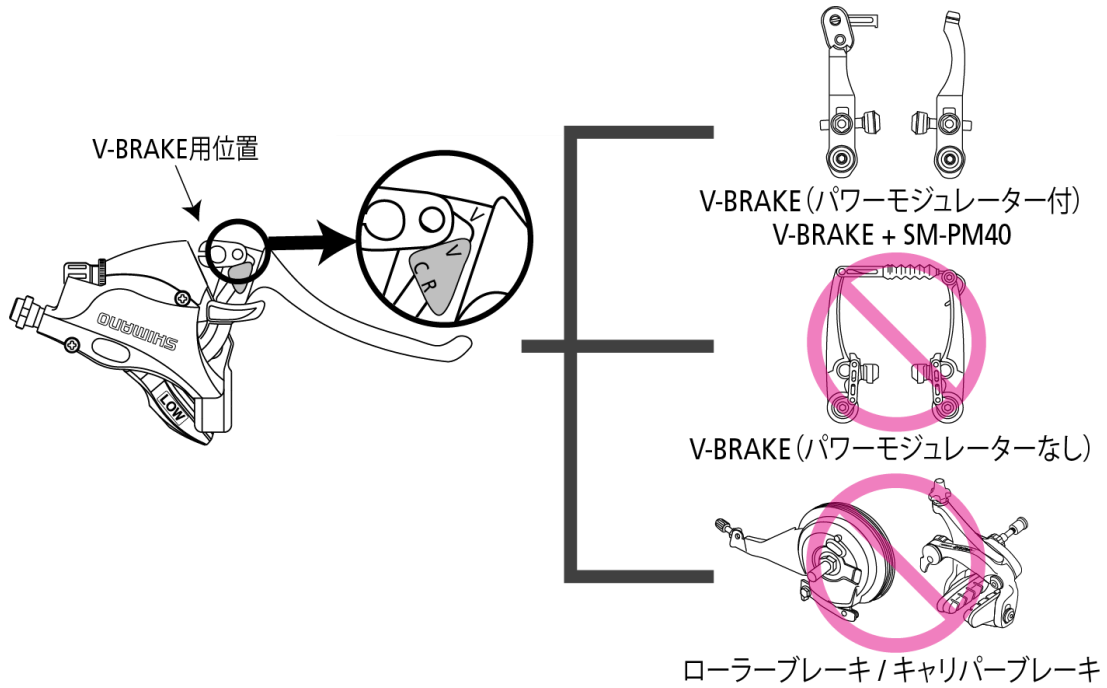

キャリパーブレーキ/ローラーブレーキ用モード C-469

BL-C6010

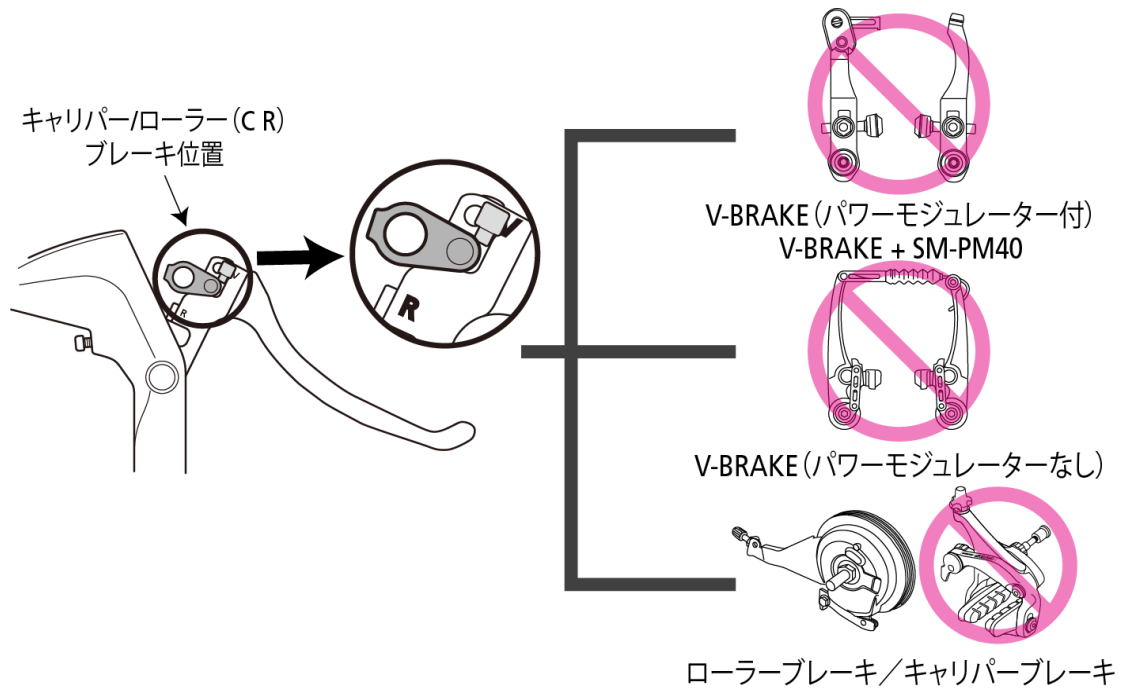

その他モデル

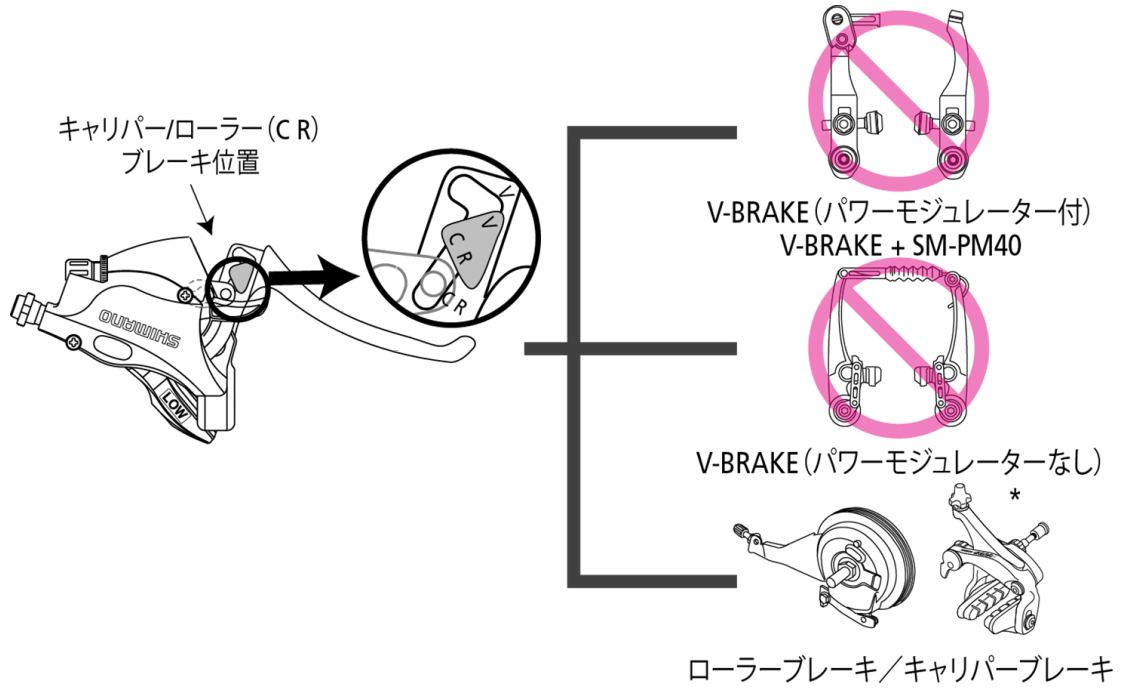

* 3タイプのキャリアパーブレーキが使用できます (SLR EV / NEW SUPER SLR / SUPER SLR)
キャリアパーブレーキの互換性情報はスペックハンドブックを参照してください。
一部のモデルはローラーブレーキと併用できません。詳細については[C-466](#)を参照してください。

警告

モード選択を誤った場合、極端な効きすぎや制動力不足を起こす可能性があり、大変危険です。対応ブレーキ用モードを選択する際には、十分ご注意ください。

11スピード用フリーハブの互換性

C-253

MTB11スピードのホイールとフリーハブには10、9スピードフリーハブと同じセレーション形状を持っています。

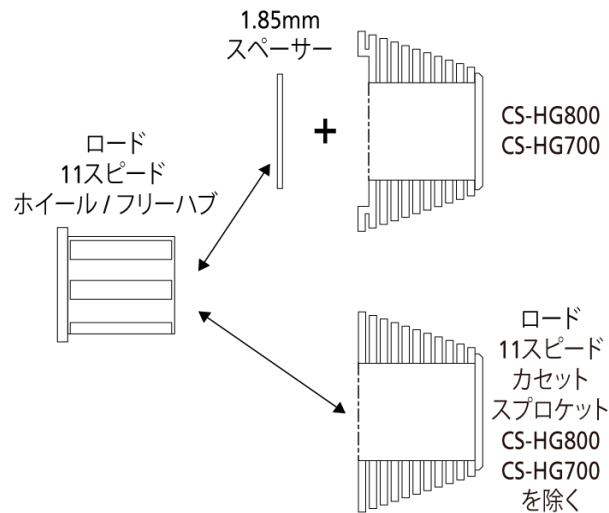
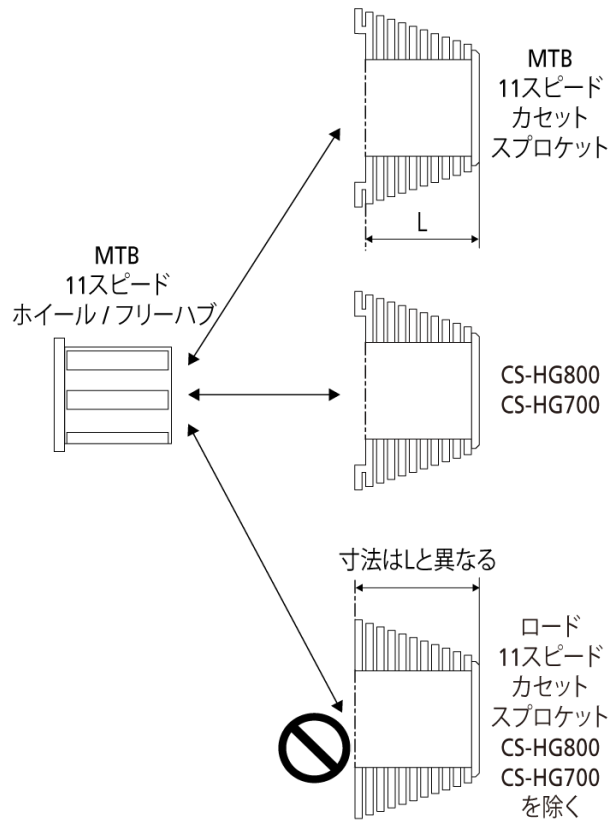

リアディレイラーとカセットスプロケットギアの歯との互換性 [ロード、グラベル/アドベンチャー、アーバン (METREA)]

C-254

11スピード C-255

ギア	11スピード							
	RD-R9100 RD-R9150	RD-R8000 RD-R8050		RD-R7000		RD-9000	RD-6800 RD-6870 RD-5800	
	-	SS	GS フロント ダブル	SS	GS フロント ダブル	SS	SS	GS フロント ダブル
11-23T	-	-	-	-	-	✓	✓	-
11-25T	✓	✓	-	-	-	✓	✓	-
11-28T	✓	✓	✓	✓	✓	✓	✓	✓
11-30T	✓	✓	✓	✓	✓	-	-	✓
11-32T	-	-	✓	-	✓	-	-	✓
11-34T	-	-	✓	-	✓	-	-	-
11-40T	-	-	-	-	-	-	-	-
11-42T	-	-	-	-	-	-	-	-
12-25T	✓	✓	-	✓	-	✓	✓	-
12-28T	✓	✓	✓	-	✓	✓	✓	✓
14-28T	✓	✓	-	✓	-	✓	✓	-

ギア	11スピード			
	RD-RX800 RD-RX805	RD-RX810 RD-RX815	RD-RX812 RD-RX817	RD-U5000-SS
	GS フロント ダブル	クロスレシオ フロント ダブル	ワイドレシオ フロント シングル	SS
11-23T	-	-	-	-
11-25T	-	-	-	-
11-28T	✓	-	-	✓
11-30T	✓	✓	-	✓
11-32T	✓	✓	-	✓
11-34T	✓	✓	-	-
11-40T	-	-	✓	-
11-42T	-	-	✓	-
12-25T	-	-	-	-
12-28T	-	-	-	-
14-28T	-	-	-	-

10スピード C-256

ギア	10スピード						
	RD-4700			RD-4601			RD-RX400
	SS	GS フロント ダブル	GS フロント トリプル	SS	GS フロント ダブル	GS フロント トリプル	Closer フロント ダブル
11-25T	✓	-	✓	✓	-	✓	-
11-27T	✓	-	✓	✓	✓	✓	-
11-28T	-	✓	✓	✓	✓	✓	-
11-32T	-	✓	✓	-	✓	-	✓
11-34T	-	✓	-	-	-	-	✓
11-36T	-	-	-	-	-	-	✓
12-25T	✓	-	✓	✓	-	✓	-
12-27T	✓	-	✓	✓	✓	✓	-
12-28T	✓	✓	✓	✓	✓	✓	-
12-30T	-	✓	✓	✓	✓	✓	-
13-25T	✓	-	-	✓	-	✓	-
14-25T	✓	-	-	✓	-	✓	-

9スピード C-257

ギア	9スピード		
	RD-R3000		
	SS	GS フロントダブル	GS フロントトリプル
11-25T	✓	-	-
11-28T	✓	✓	✓
11-30T	✓	✓	✓
11-32T	✓	✓	✓
11-34T	-	✓	-
12-25T	✓	-	-
12-27T	✓	-	-
13-25T	✓	-	-
14-25T	✓	-	-

8スピード C-258





ギア	8スピード		
	RD-R2000		
	SS	GS フロントダブル	GS フロントトリプル
11-28T	✓	✓	✓
11-30T	✓	✓	✓
11-32T	✓	✓	✓
11-34T	-	✓	-
12-25T	✓	-	✓
13-26T	✓	-	-

7スピード C-259

ギア	7スピード
	RD-A070
	スマートケージ
11-28T	✓
12-28T	✓
13-28T	✓
14-28T	✓

フレーム設計におけるリアエンド、カセットスプロケット/シングルギア、フロントチェーンホイールの可能な組み合わせ

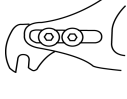
C-471

リアエンドの設計	A	正爪 (BMX) タイプ、 ディレイラーハンガーなし	
	B	逆爪タイプ、 ディレイラーハンガーなし	
	C	調整可能ディスクブレーキ取付け/ 偏心ボトムブラケット	
	D	バーティカルタイプ、 ディレイラーハンガー付	
互換性	NR : 推奨しません		-
クランクセット	E	FC-C6000	-
	F	FC-S501 : ダブルガード仕様	-
	G	FC-S501 : シングルガード仕様	-
	K	SM-CRE61 / SM-CRE50	-
CN	H	CN-NX10 (1/2 x 1/8 インチ) または HG 8S (1/2 x 3/32 インチ)	-
	I	スーパーナローHG 9S	-
	J	HG 8S (1/2 x 3/32 インチ)	-

シリーズ	スピード	ブレーキタイプ	リアエンドの設計	互換性	CT使用	CS / SM-GEAR	FC	CN	追加条件	
ALFINE	11S/8S	ディスクブレーキ	A	NR	-	-	-	-	*1	
			B	NR	-	-	-			
			C	可	-	SM-GEAR	G	J	-	
			D	可	CT-S500	CS-S500	F	I	-	
				可	CT-S510	SM-GEAR	G	J	-	
		V-BRAKE	A	可	-	SM-GEAR	G	J	-	
			B	可	-	SM-GEAR	G	J	-	
			C	可	-	SM-GEAR	G	J	-	
			D	可	CT-S500	CS-S500	F	I	-	
				可	CT-S510	SM-GEAR	G	J	-	
NEXUS	8S / 7S	ディスクブレーキ	A	NR	-	-	-	-	*1	
			B	NR	-	-	-			
			C	可	-	SM-GEAR	G	J	-	
			D	可	CT-S500	CS-S500	F	I	-	
				可	CT-S510	SM-GEAR	G	J	-	
	8S/7S/3S (3Dを除く)	ハブローラーブレーキ V-BRAKE	A	可	-	SM-GEAR	E	H	-	
			B	可	-	SM-GEAR	E	H	-	
			C	可	-	SM-GEAR	E	H	-	
			D	NR	CT-S500	CS-S500	F	I	*2	
				可	CT-S510	SM-GEAR	G	J	-	
		コースター	A	可	-	SM-GEAR	E	H	-	
			B	可	-	SM-GEAR	E	H	-	
			C	可	-	SM-GEAR	E	H	-	
			D	NR	-	-	-	-	*3	
				NR	-	-	-	-	*4	
		3D	ディスクブレーキ	A	NR	-	-	-	-	*1
				B	NR	-	-	-		
				C	可	-	SM-GEAR	G	J	-
				D	可	CT-S500	CS-S500	F	I	-
					可	CT-S510	SM-GEAR	G	J	-
	V-BRAKE		A	可	-	SM-GEAR	G	J	-	
			B	可	-	SM-GEAR	G	J	-	
			C	可	-	SM-GEAR	G	J	-	
			D	可	CT-S500	CS-S500	F	I	-	
				可	CT-S510	SM-GEAR	G	J	-	
	E-BIKE用5S	ディスクブレーキ	A	NR	-	-	-	-	*1	
			B	NR	-	-	-			
			C	可	-	CS-C7000	K	J	-	
			D	NR	-	-	-	-		
			ハブローラーブレーキ V-BRAKE	A	可	-	CS-C7000	K	J	-
		B		可	-	CS-C7000	K	J	-	
		C		可	-	CS-C7000	K	J	-	
		D		NR	-	-	-	-		
		コースター		A	可	-	CS-C7000	K	J	-
			B	可	-	CS-C7000	K	J	-	
			C	可	-	CS-C7000	K	J	-	
			D	NR	-	-	-	-		

*1 特殊ディスクブレーキ取付け設計が必要です。

*2 ハブギア側用チェーンガードがない場合。

*3 CT-S500構造の場合、逆ペダリングしてもチェーンテンションは伝わりません。

*4 逆ペダリング力に対する固定力は十分ではありません。

シングルギアとチェーンの組合せ

C-608

シリーズ	シングルギア		チェーン
	モデルNo.	ギア厚さ (mm)	モデルNo.
ALFINE	CS-S500	2.0	CN-E6070 CN-HG93 CN-HG53
NEXUS	SM-GEAR (2.3 mm) CS-C7000	2.3	CN-HG71 CN-HG40
	SM-GEAR (3.0 mm)	3.0	CN-NX10

スポークプロテクター

C-491

下の表を参考にスポークプロテクターを選択してください。
 スポークプロテクターの種類はハブの穴数とギアの歯数によって決まります。

カセットスプロケット		スポークプロテクターモデル															
		リアハブフランジ径 (フリーボディ側)															
		53.8 mm					70.6 mm										
スピード	モデルNo.	カセットスプロケットローギア歯数										スポーク穴番号					
		28T	30T	32T	34T	36T	40T	42T	45T	46T	51T	28H	32H	36H	28H	32H	36H
12スピード	CS-M9100	-	-	-	-	-	-	-	✓	-	✓	-	-	-	-	-	-
	CS-M8100	-	-	-	-	-	-	-	✓	-	✓	-	-	-	-	-	-
	CS-M7100	-	-	-	-	-	-	-	✓	-	✓	-	-	-	-	-	-
11スピード	CS-M9001	-	-	-	-	-	✓	-	-	-	-	-	-	-	-	-	-
	CS-M8000	-	-	-	-	-	✓	✓	-	✓	-	-	-	-	-	-	-
	CS-M7000	-	-	-	-	-	✓	✓	-	✓	-	-	-	-	-	-	-
10スピード	CS-M771-10	-	-	-	✓	✓	-	-	-	-	-	-	CP-FH56	CP-FH53	-	CP-FH76	CP-FH76
	CS-HG81-10	-	-	-	✓	✓	-	-	-	-	-	-	CP-FH56	CP-FH53	-	CP-FH76	CP-FH76
	CS-HG500-10	-	-	-	-	-	-	✓	-	-	-	-	-	-	-	-	-
	CS-HG50-10	-	-	-	-	✓	-	-	-	-	-	-	CP-FH56	CP-FH53	-	-	-
9スピード	CS-HG400-9 / CS-HG300-9 / CS-HG201-9 / CS-HG200-9	-	-	-	-	✓	-	-	-	-	-	-	CP-FH56	CP-FH53	-	CP-FH76	CP-FH76
	CS-HG400-9 / CS-HG300-9 / CS-HG201-9 / CS-HG200-9	-	-	✓	✓	-	-	-	-	-	-	CP-WH12	CP-FH56	CP-FH53	-	CP-FH76	CP-FH76
	CS-HG400-9 / CS-HG300-9	✓	-	-	-	-	-	-	-	-	-	-	CP-FH35	CP-FH50	-	CP-FH76	CP-FH76
	CS-ROAD	✓	-	-	-	-	-	-	-	-	-	CP-FH08	CP-FH35	CP-FH31	-	-	-
8スピード	CS-HG60-81	-	-	-	✓	-	-	-	-	-	-	CP-WH12	CP-FH56	CP-FH53	-	CP-FH76	CP-FH76
	CS-HG51-8	✓	✓	-	-	-	-	-	-	-	-	CP-FH40	CP-FH35	CP-FH50	-	-	-
	CS-HG51-8	-	-	-	✓	-	-	-	-	-	-	CP-WH12	CP-FH56	CP-FH53	-	CP-FH76	CP-FH76
	CS-HG41-8 CS-HG31-8	-	✓	-	-	-	-	-	-	-	-	CP-FH40	CP-FH35	CP-FH50	-	-	-
	CS-HG41-8 CS-HG31-8	-	-	✓	✓	-	-	-	-	-	-	CP-WH12	CP-FH56	CP-FH53	-	CP-FH76	CP-FH76
	CS-HG200-8	-	-	✓	-	-	-	-	-	-	-	CP-WH12	CP-FH56	CP-FH53	-	CP-FH76	CP-FH76
7スピード	CS-HG41-7	✓	-	-	-	-	-	-	-	-	-	CP-FH40	CP-FH35	CP-FH50	-	-	-
	CS-HG200-7	-	-	✓	-	-	-	-	-	-	-	-	CP-FH56	CP-FH53	-	CP-FH76	CP-FH76
	CS-HG200-7	✓	-	-	-	-	-	-	-	-	-	-	CP-FH35	CP-FH50	-	-	-

カセットスプロケット		カセットスプロケットローギア歯数										スポークプロテクターモデル		
スピード	モデルNo.	28T	30T	32T	34T	36T	40T	42T	45T	46T	51T	WH-M9000 WH-M9020 WH-M8000 WH-M8020 WH-M8000-B WH-M8020-B	WH-M8100	WH-M8120
12スピード	CS-M9100	-	-	-	-	-	-	-	✓	-	✓	-	CP-WH28	CP-WH29
	CS-M8100	-	-	-	-	-	-	-	✓	-	✓	-	CP-WH28	CP-WH29
	CS-M7100	-	-	-	-	-	-	-	✓	-	✓	-	CP-WH28	CP-WH29
11スピード	CS-M9001	-	-	-	-	-	✓	-	-	-	-	CP-WH17-A	-	-
	CS-M8000	-	-	-	-	-	✓	✓	-	✓	-	CP-WH17-A	-	-
	CS-M7000	-	-	-	-	-	✓	✓	-	✓	-	CP-WH17-A	-	-
10スピード	CS-M771-10	-	-	-	✓	✓	-	-	-	-	-	-	-	-
	CS-HG81-10	-	-	-	✓	✓	-	-	-	-	-	-	-	-
	CS-HG500-10	-	-	-	-	-	-	✓	-	-	-	-	-	-
	CS-HG50-10	-	-	-	-	✓	-	-	-	-	-	-	-	-
9スピード	CS-HG400-9 / CS-HG300-9 / CS-HG201-9 / CS-HG200-9	-	-	✓	✓	✓	-	-	-	-	-	-	-	-
	CS-HG400-9 / CS-HG300-9	✓	-	-	-	-	-	-	-	-	-	-	-	-

カセットスプロケット		カセットスプロケットローギア歯数										スポークプロテクターモデル	
スピード	モデルNo.	28T	30T	32T	34T	36T	40T	42T	45T	46T	51T	WH-MT66-29	WH-MT35 WH-MT35-275 WH-MT35-29 WH-MT15-A-275 WH-MT15-A-29
12スピード	CS-M9100	-	-	-	-	-	-	-	✓	-	✓	-	-
	CS-M8100	-	-	-	-	-	-	-	✓	-	✓	-	-
	CS-M7100	-	-	-	-	-	-	-	✓	-	✓	-	-
11スピード	CS-M9001	-	-	-	-	-	✓	-	-	-	-	-	-
	CS-M8000	-	-	-	-	-	✓	✓	-	✓	-	-	-
	CS-M7000	-	-	-	-	-	✓	✓	-	✓	-	-	-
10スピード	CS-M771-10	-	-	-	✓	✓	-	-	-	-	-	CP-WH16	CP-WH12
	CS-HG81-10	-	-	-	✓	✓	-	-	-	-	-	CP-WH16	CP-WH12
	CS-HG500-10	-	-	-	-	-	-	✓	-	-	-	-	CP-WH19
	CS-HG50-10	-	-	-	-	✓	-	-	-	-	-	CP-WH16	CP-WH12
9スピード	CS-HG400-9 / CS-HG300-9 / CS-HG201-9 / CS-HG200-9	-	-	✓	✓	✓	-	-	-	-	-	CP-WH16	CP-WH12
	CS-HG400-9 / CS-HG300-9	✓	-	-	-	-	-	-	-	-	-	CP-WH16	CP-WH08

カセットスプロケット		カセットスプロケットローギア歯数										スポークプロテクターモデル			
スピード	モデルNo.	28T	30T	32T	34T	36T	40T	42T	45T	46T	51T	WH-MT500	WH-MT501	WH-MT600	WH-MT620
12スピード	CS-M9100	-	-	-	-	-	-	-	✓	-	✓	-	CP-WH27 (10-51T用)	-	CP-WH27 (10-51T用)
	CS-M8100	-	-	-	-	-	-	-	✓	-	✓	-	CP-WH31 (10-45T用)	-	CP-WH31 (10-45T用)
	CS-M7100	-	-	-	-	-	-	-	✓	-	✓	-	-	-	-
11スピード	CS-M9001	-	-	-	-	-	✓	-	-	-	-	-	-	CP-WH26	-
	CS-M8000	-	-	-	-	-	✓	✓	-	✓	-	-	-	CP-WH26	-
	CS-M7000	-	-	-	-	-	✓	✓	-	✓	-	-	-	CP-WH26	-
10スピード	CS-M771-10	-	-	-	✓	✓	-	-	-	-	-	CP-WH21	-	CP-WH16	-
	CS-HG81-10	-	-	-	✓	✓	-	-	-	-	-	CP-WH21	-	CP-WH16	-
	CS-HG500-10	-	-	-	-	-	-	✓	-	-	-	CP-WH21	-	-	-
	CS-HG50-10	-	-	-	-	✓	-	-	-	-	-	CP-WH21	-	CP-WH16	-
9スピード	CS-HG400-9 / CS-HG300-9 / CS-HG201-9 / CS-HG200-9	-	-	✓	✓	✓	-	-	-	-	-	-	-	-	-
	CS-HG400-9 / CS-HG300-9	✓	-	-	-	-	-	-	-	-	-	-	-	-	-

モデルNo.	カセットスプロケットトータルギア歯数			カセットスプロケットローギア歯数						
	9スピード	10スピード	11スピード**	23T	25T	27T	28T	30T	32T*	34T
WH-R9170-C60	-	-	✓	-	CP-W1460					-
WH-R9170-C40	-	✓	-	-	CP-W1460					-
WH-R9100-C60	-	-	✓	-	CP-W124					-
WH-R9100-C40	-	✓	-	-	CP-W124					-
WH-R9100-C24	-	-	✓	CP-WH23	CP-W120					-
	-	✓	-	CP-W020						-
WH-RS770-C30	-	-	✓	-	CP-W1460					CP-W1460
	-	✓	-	-	CP-W1460					-
WH-RS700-C30	-	-	✓	-	CP-W124					CP-W124
	-	✓	-	-	CP-W124					-
WH-RS500	-	-	✓	CP-WH23			-	CP-W120	-	
WH-RS300	-	-	✓	CP-WH23			-	CP-W120	-	
WH-RS11	-	✓	-	CP-W020						-
WH-9000-C24-TU	-	-	✓	CP-W184			-	CP-W124	-	
WH-RS330-CL	-	✓	-	CP-W024						-
WH-RX830	-	✓	✓	-	CP-W1220					CP-WH14 CP-WH14A
WH-RX31	-	✓	✓	-	CP-W122					
WH-RS100	-	✓	✓	-	CP-WH24					CP-FH53
WH-RS010-CL	-	✓	✓	-	CP-WH24					CP-FH53
WH-R501	✓	✓	-	CP-FH06	CP-FH31	CP-FH46	CP-WH24	-		
WH-R501-A	-	-	✓	CP-FH08		-	CP-WH12	-		
WH-RS170	-	✓	-	CP-FH40	CP-FH41	CP-FH40	CP-WH12	CP-WH12		
	-	-	✓	CP-FH08	-	CP-WH12	-			
WH-RS171	-	✓	-	CP-FH40	CP-FH41	CP-FH40	CP-WH12	CP-WH12		
	-	-	✓	CP-FH08	-	CP-WH12	-			
WH-RX010-CL	-	✓	-	CP-FH40	CP-FH41	CP-FH40	CP-WH12	CP-WH12		
	-	-	✓	CP-FH08	-	CP-WH12	-			
WH-RX010	✓	✓	-	CP-FH08	CP-FH40	CP-FH41	CP-WH12	-		
WH-U5000	-	✓	✓	-	CP-W122					
WH-RS370	-	✓	✓	-	CP-WH12					
	-	✓	-	CP-WH41			CP-WH12	-		
WH-RX570	-	✓	✓	-	TBD					
	-	✓	-	CP-WH41			CP-WH12	-		

* コンパクトクランクセット用

** 11スピード : CS-R9100 / CS-6800 / CS-5800

ロード用スポークプロテクター

スピード	モデルNo.	カセットスプロケットローギア歯数										スポーク穴番号			
		21T	23T	24T	25T	26T	27T	28T	30T	32T	34T	24H	28H	32H	36H
8, 9, 10スピード	ロード	✓	✓	-	✓	-	-	-	-	-	-	CP-FH06	CP-FH08	CP-FH05	CP-FH06
		-	-	-	-	✓	-	-	-	-	-	CP-FH31	CP-FH08	CP-FH35	CP-FH31
		-	-	-	-	-	✓	✓	-	-	-	CP-FH31	CP-FH08	CP-FH35	CP-FH31
		-	-	-	-	-	-	-	✓	-	-	-	-	CP-FH45	CP-FH46
7スピード	CS-HG200-7	-	-	-	-	-	-	✓	-	-	-	-	-	CP-FH35	CP-FH50
	MF-TZ500-7 MF-TZ21	-	-	-	-	-	-	✓	-	-	-	-	-	-	CP-HG22/ MF-TZ500-7-CP/ MF-TZ21-CP

スポークプロテクターは、ロード11スピードフリーハブには使用できません。

E-BIKEシステム (E-TUBE PROJECT ver.3.4.2対応)

C-525

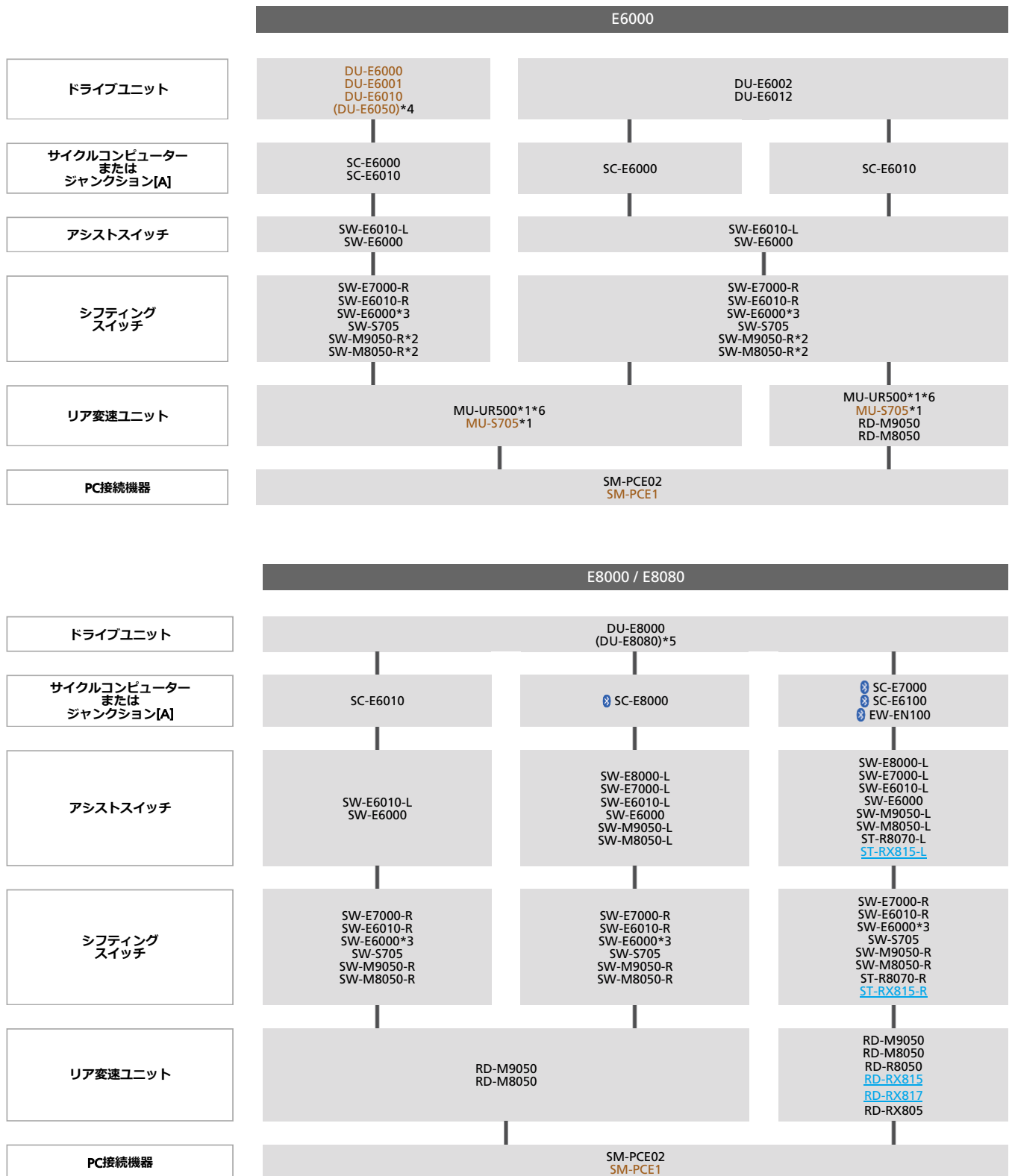

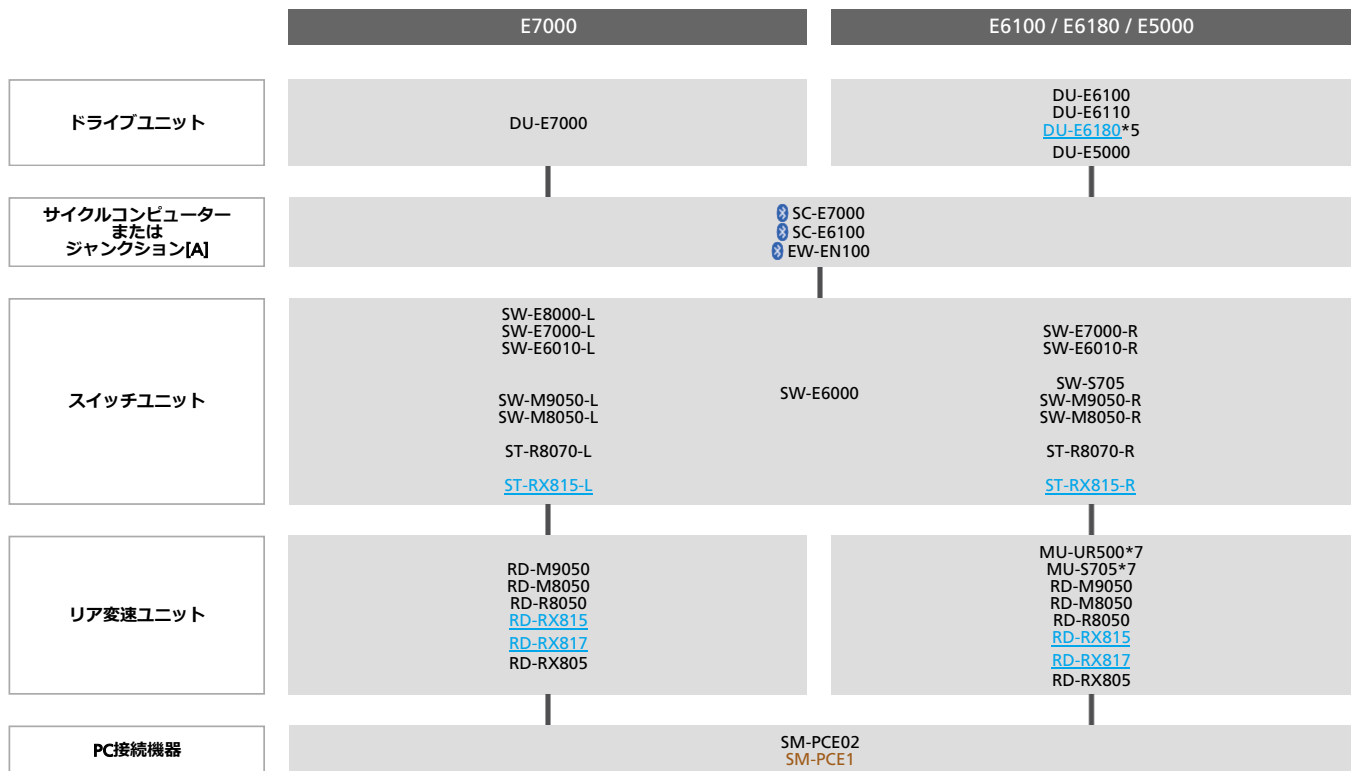

機能制限

- *1 フルオート変速は内装8段/5段でのみ利用可能です（リアディレイラーでは利用できません）。
- *2 フルオート変速には対応していません。
- *3 E-TUBE PROJECTによりスイッチ設定を変更する必要があります。
- *4 北米市場向けのみになります。
- *5 日本市場向けのみになります。
- *6 内装11段/8段ハブシステムのみ対応します。
- *7 フルオート変速は内装8段および内装5段ハブでのみ利用可能です（リアディレイラーでは利用できません）。

SHIMANO STEPS フロント駆動系の互換性

		チェーンリング										チェーンデバイス			クランクアーム								
		SM-CRE50	SM-CRE60	SM-CRE61	SM-CRE70	SM-CRE70-B	SM-CRE70-12	SM-CRE70-12-B	SM-CRE80	SM-CRE80-B	SM-CRE80-12-B	SM-CRE80-R	SM-CDE70	SM-CDE80 (フレームマウント)	SM-CDE80	FC-E5000	FC-E5010	FC-E6000	FC-E6010	FC-E6100	FC-E8000	FC-E8050	FC-M8050
ドライブ ユニット	DU-E8000 DU-E8080	-	-	-	✓	✓	✓	✓	✓	✓	✓	✓*2	✓	✓*2	-	-	-	-	✓	✓	✓	✓	✓
	DU-E7000	-	-	-	✓	✓	✓	✓	✓	✓	✓	✓*2	✓	✓*2	-	-	-	-	✓	✓	✓	✓	✓
	DU-E6100 DU-E6110 DU-E6180	-	-	✓*1	✓	✓	✓	✓	✓	✓	✓	-	-	-	-	-	-	-	✓	✓	✓	✓	✓
	DU-E6002 DU-E6012	-	✓	-	-	-	-	-	-	-	-	-	-	-	✓	✓	✓	✓	-	-	-	-	-
	DU-E5000 DU-E5080	✓	-	-	-	-	-	-	-	-	-	-	-	-	✓	✓	✓	✓	-	-	-	-	-

*1 チェーンガードなし38Tに同梱のアームカバーはFC-E6100専用

*2 53mmチェーンライン専用

SHIMANO STEPS リア駆動系の互換性

E8000 / E8080 シリーズ

変速システム	スピード	チェーン リング	チェーン ガード	チェーンデバイス	CT使用	リア スプロケット	チェーン	
リアディレイラー システム	12スピード	SM-CRE80-12-B 34T / 36T / 38T	-	SM-CDE80 SM-CDE70	-	CS-M9100-12 CS-M8100-12 CS-M7100-12	CN-M9100 CN-M8100 CN-M7100	
		SM-CRE70-12-B 36T	-					
		SM-CRE70-12 42T	ダブル	-				
	11スピード	SM-CRE80-B 34T / 38T	-	SM-CDE80 SM-CDE70	-	MTB 11スピード CS	CN-HG901-11 CN-HG701-11 CN-HG601-11 CN-E8000-11	
		SM-CRE80-R 47T	-	SM-CDE80 (フレームマウント)				
		SM-CRE80 34T / 38T	-	SM-CDE80 (フレームマウント)	-	MTB 11スピード CS		
		SM-CRE80 44T	ダブル	-				
		SM-CRE70-B 34T	-	SM-CDE80 SM-CDE70				
		SM-CRE70 38T	-	SM-CDE80 (フレームマウント)				
	SM-CRE70 38T	ダブル	-					
	10スピード	SM-CRE80-B 34T / 38T	-	SM-CDE80 SM-CDE70	-	MTB 10スピード CS	CN-E6090-10	
		SM-CRE80-R 47T	-	SM-CDE80 (フレームマウント)				
		SM-CRE80 34T / 38T	-	-	-	MTB 10スピード CS		
		SM-CRE80 44T	ダブル					
		SM-CRE70-B 34T	-					SM-CDE80 SM-CDE70
		SM-CRE70 38T	-					SM-CDE80 SM-CDE70
	SM-CRE70 38T	ダブル	-					
	9スピード	SM-CRE70-B 34T	-	SM-CDE70			-	MTB 9スピード CS
		SM-CRE70 38T	-	SM-CDE70				
		SM-CRE70 38T	ダブル	-				

E7000 シリーズ

変速システム	スピード	チェーン リング	チェーン ガード	チェーン デバイス	CT使用	リア スプロケット	チェーン
リアディレイラー システム	12スピード	SM-CRE80-12-B 34T / 36T / 38T	-	SM-CDE80 SM-CDE70	-	CS-M9100-12 CS-M8100-12 CS-M7100-12	CN-M9100 CN-M8100 CN-M7100
		SM-CRE70-12-B 36T	-				
		SM-CRE70-12 42T	ダブル	-			
	11スピード	SM-CRE80-B 34T / 38T	-	SM-CDE80 SM-CDE70	-	MTB 11スピード CS	CN-HG901-11 CN-HG701-11 CN-HG601-11 CN-E8000-11
		SM-CRE80-R 47T	-	SM-CDE80 (フレームマウント)		11スピード CS	
		SM-CRE80 34T / 38T	-	SM-CDE80 (フレームマウント)	-	MTB 11スピード CS	
		SM-CRE80 44T	ダブル	-			
		SM-CRE70-B 34T	-	SM-CDE80 SM-CDE70			
		SM-CRE70 38T	-	SM-CDE80 (フレームマウント)			
	SM-CRE70 38T	ダブル	-				
	SM-CRE80-B 34T / 38T	-	SM-CDE80 SM-CDE70	-	MTB 10スピード CS		CN-E6090-10
	SM-CRE80-R 47T	-	SM-CDE80 (フレームマウント)		10スピード CS		
	SM-CRE80 34T / 38T	-	-	-	MTB 10スピード CS		
	SM-CRE80 44T	ダブル					
	SM-CRE70-B 34T	-				SM-CDE80 SM-CDE70	
	SM-CRE70 38T	-				SM-CDE80 SM-CDE70	
	SM-CRE70 38T	ダブル	-				
	SM-CRE70-B 34T	-	SM-CDE70			-	MTB 9スピード CS
	SM-CRE70 38T	-	SM-CDE70				
	SM-CRE70 38T	ダブル	-				

E6100 / E6180 シリーズ

変速システム	スピード	チェーン リング	チェーン ガード	チェーン デバイス	CT使用	リア スプロケット	チェーン	
DI2 内装ハブ	11スピード 8スピード	SM-CRE61	シングル/なし	-	-	SM-GEAR	8スピード	
			ダブル		CT-S500	CS-S500	9スピード	
	5スピード	SM-CRE61	シングル/なし	-	CT-S510	SM-GEAR	8スピード	
			ダブル		-	CS-C7000	8スピード	
機械的 内装ハブ	ALFINE 11スピード 8スピード	SM-CRE61	シングル/なし	-	-	SM-GEAR	8スピード	
			ダブル		CT-S500	CS-S500	9スピード	
			シングル/なし		CT-S510	SM-GEAR	8スピード	
			ダブル		-	SM-GEAR	8スピード	
	NEXUS 8スピード	SM-CRE61	なし	-	-	SM-GEAR	8スピード	
			ダブル		CT-S500	CS-S500	9スピード	
			シングル/なし		CT-S510	SM-GEAR	8スピード	
	NEXUS 7スピード	SM-CRE61	シングル/なし	-	-	SM-GEAR	8スピード	
			なし		CT-S510	SM-GEAR	8スピード	
	NEXUS 5スピード	SM-CRE61	シングル	-	-	-	CS-C7000	8スピード
			なし		-	-	CN-NX10	
	リアディレイラー システム	11スピード	SM-CRE61	ダブル	-	-	MTB 11スピード CS	CN-HG901-11 CN-HG701-11 CN-HG601-11
SM-CRE80-R 47T			なし	SM-CDE80 (フレームマウン ト)	11スピード CS			
10スピード		SM-CRE61	ダブル	-	-	MTB 10スピード CS	CN-E6090-10	
		SM-CRE80-R 47T	なし	SM-CDE80 (フレームマウン ト)		10スピード CS		
9スピード		SM-CRE61	ダブル	-	-	MTB 9スピード CS	CN-E6070-9	
8スピード						NA		

E6000 シリーズ

変速システム	スピード	チェーン リング	チェーンガード	チェーン デバイス	CT使用	リア スプロケット	チェーン
DI2 内装ハブ	11スピード 8スピード	SM-CRE60	シングル/なし	-	-	SM-GEAR	8スピード
			ダブル		CT-S500	CS-S500	9スピード
			シングル/なし		CT-S510	SM-GEAR	8スピード
機械的 内装ハブ	ALFINE 11スピード 8スピード	SM-CRE60	シングル/なし	-	-	SM-GEAR	8スピード
			ダブル		CT-S500	CS-S500	9スピード
			シングル/なし		CT-S510	SM-GEAR	8スピード
	NEXUS 8スピード	SM-CRE60	シングル	-	-	SM-GEAR	8スピード
			なし				CN-NX10
			ダブル		CT-S500	CS-S500	9スピード
		シングル/なし		CT-S510	SM-GEAR	8スピード	
リアディレイラー システム	11スピード	SM-CRE60	ダブル	-	-	MTB 11スピード CS	CN-HG901-11 CN-HG701-11 CN-HG601-11 CN-E8000-11
	10スピード	SM-CRE60	ダブル	-	-	MTB 10スピード CS	CN-E6090-10
	9スピード	SM-CRE60	ダブル	-	-	MTB 9スピード CS	CN-E6070-9
	8スピード	NA					

E5000 / E5080 シリーズ

変速システム	スピード	チェーン リング	チェーンガード	チェーン デバイス	CT使用	リア スプロケット	チェーン
DI2 内装ハブ	11スピード 8スピード	SM-CRE50	シングル/なし	-	-	SM-GEAR	8スピード
			ダブル		CT-S500	CS-S500	9スピード
			シングル/なし		CT-S510	SM-GEAR	8スピード
機械的 内装ハブ	5スピード	SM-CRE50	シングル/なし	-	-	CS-C7000	8スピード
			シングル/なし		-	SM-GEAR	8スピード
			ダブル		CT-S500	CS-S500	9スピード
	ALFINE 11スピード 8スピード	SM-CRE50	シングル/なし	-	-	SM-GEAR	8スピード
			ダブル		CT-S500	CS-S500	9スピード
			シングル/なし		CT-S510	SM-GEAR	8スピード
	NEXUS 8スピード	SM-CRE50	シングル/なし	-	-	SM-GEAR	8スピード
			なし				CN-NX10
			ダブル		CT-S500	CS-S500	9スピード
			シングル/なし		CT-S510	SM-GEAR	8スピード
	NEXUS 7スピード	SM-CRE50	シングル/なし	-	-	SM-GEAR	8スピード
			なし				CN-NX10
シングル/なし			CT-S510		SM-GEAR	8スピード	
NEXUS 5スピード	SM-CRE50	シングル	-	-	CS-C7000	8スピード	
		なし				CN-NX10	
リアディレイラー システム	11スピード	SM-CRE50	ダブル	-	-	MTB 11スピード CS	CN-HG901-11 CN-HG701-11
	10スピード	SM-CRE50	ダブル	-	-	MTB 10スピード CS	CN-E6090-10
	9スピード	SM-CRE50	ダブル	-	-	MTB 9スピード CS	CN-E6070-9
	8スピード	NA					

バッテリー

国／地域によって出荷されるバッテリーは異なります。

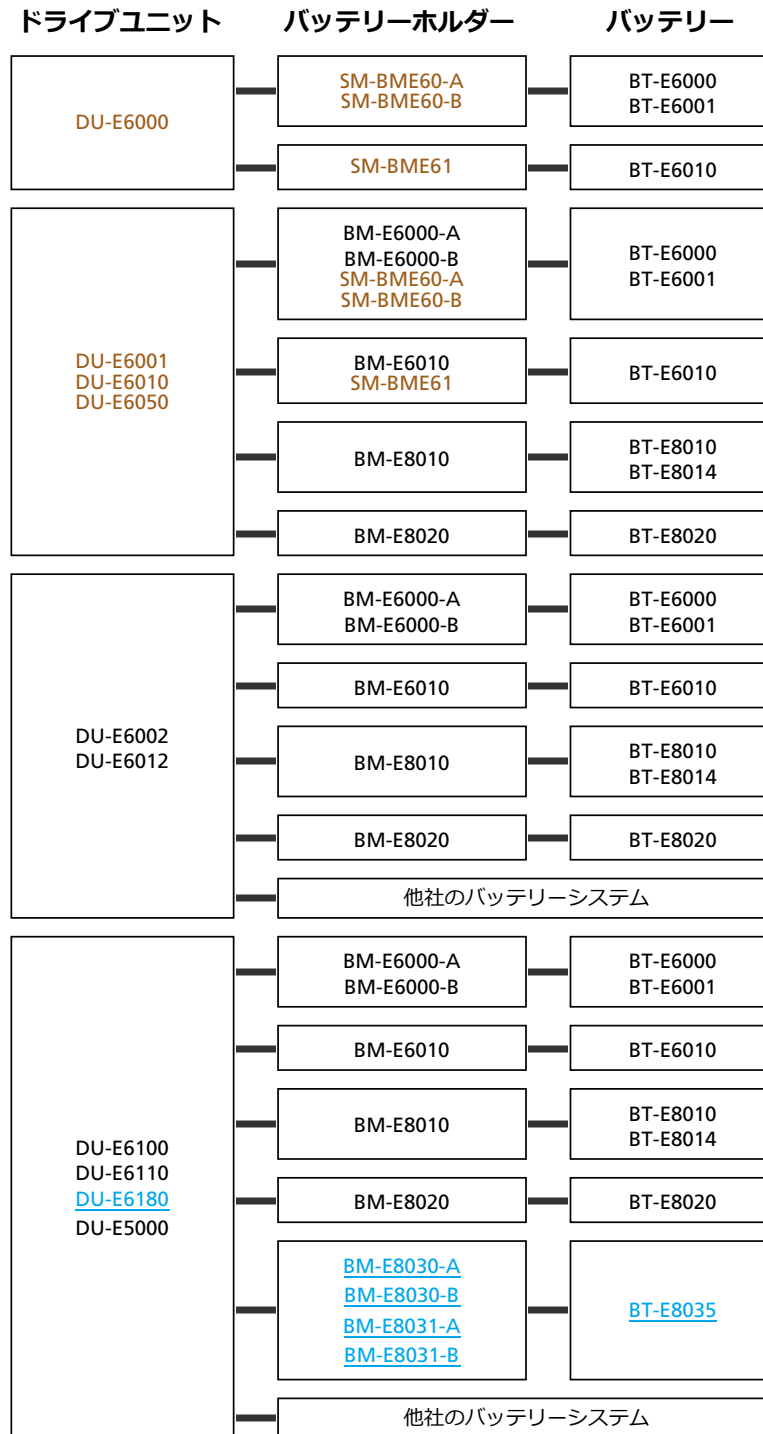

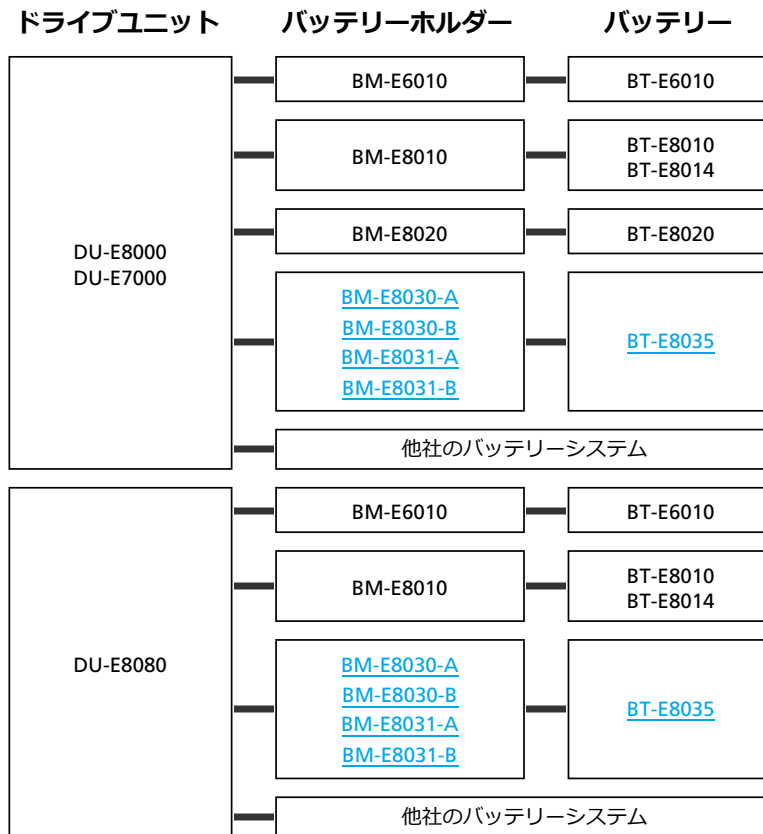

外装フレームマウントタイプ

MTB、アーバン、トレッキング用

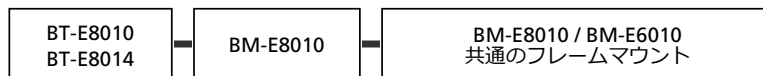

統合フレームマウントタイプ

MTB、アーバン、トレッキング用



ロード、MTB、アーバン、トレッキング用

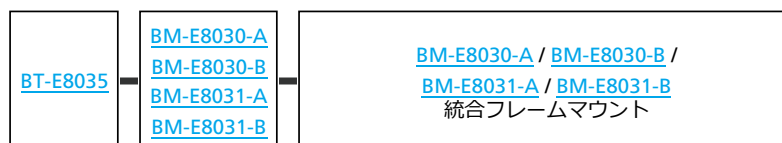

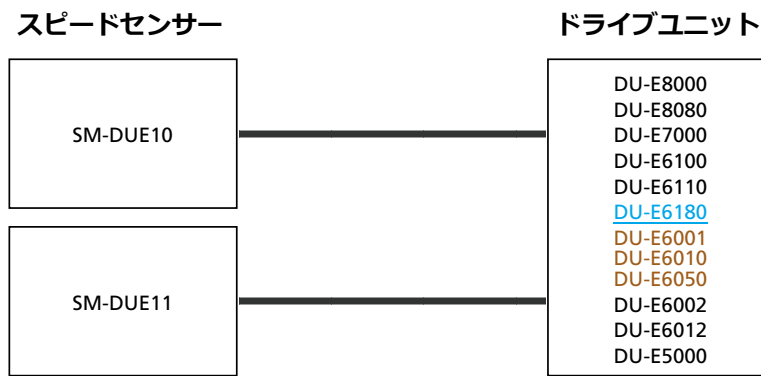

バッテリーと充電器の互換性

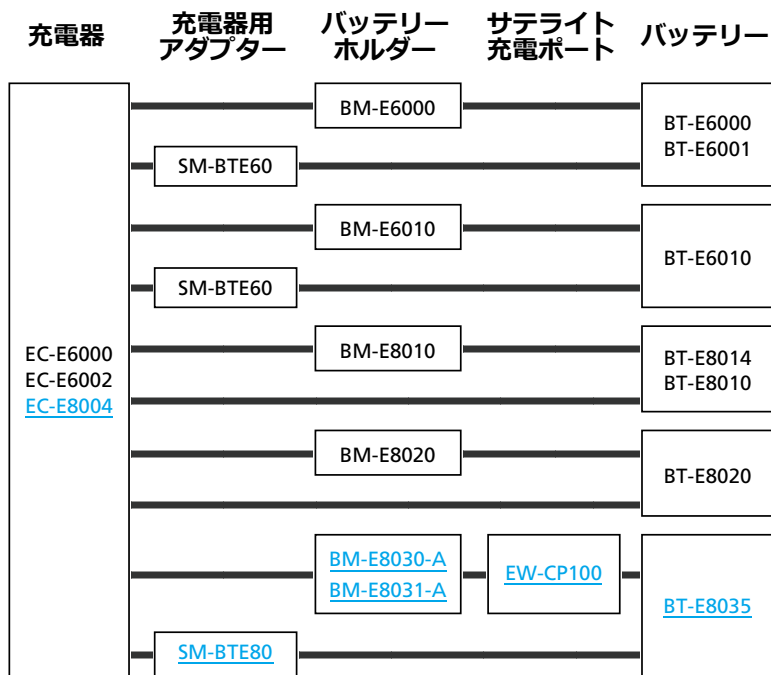

E-TUBE互換表 (E-TUBE PROJECT ver.3.4.2を含む)

BM-DN100 / BT-DN110 搭載DI2

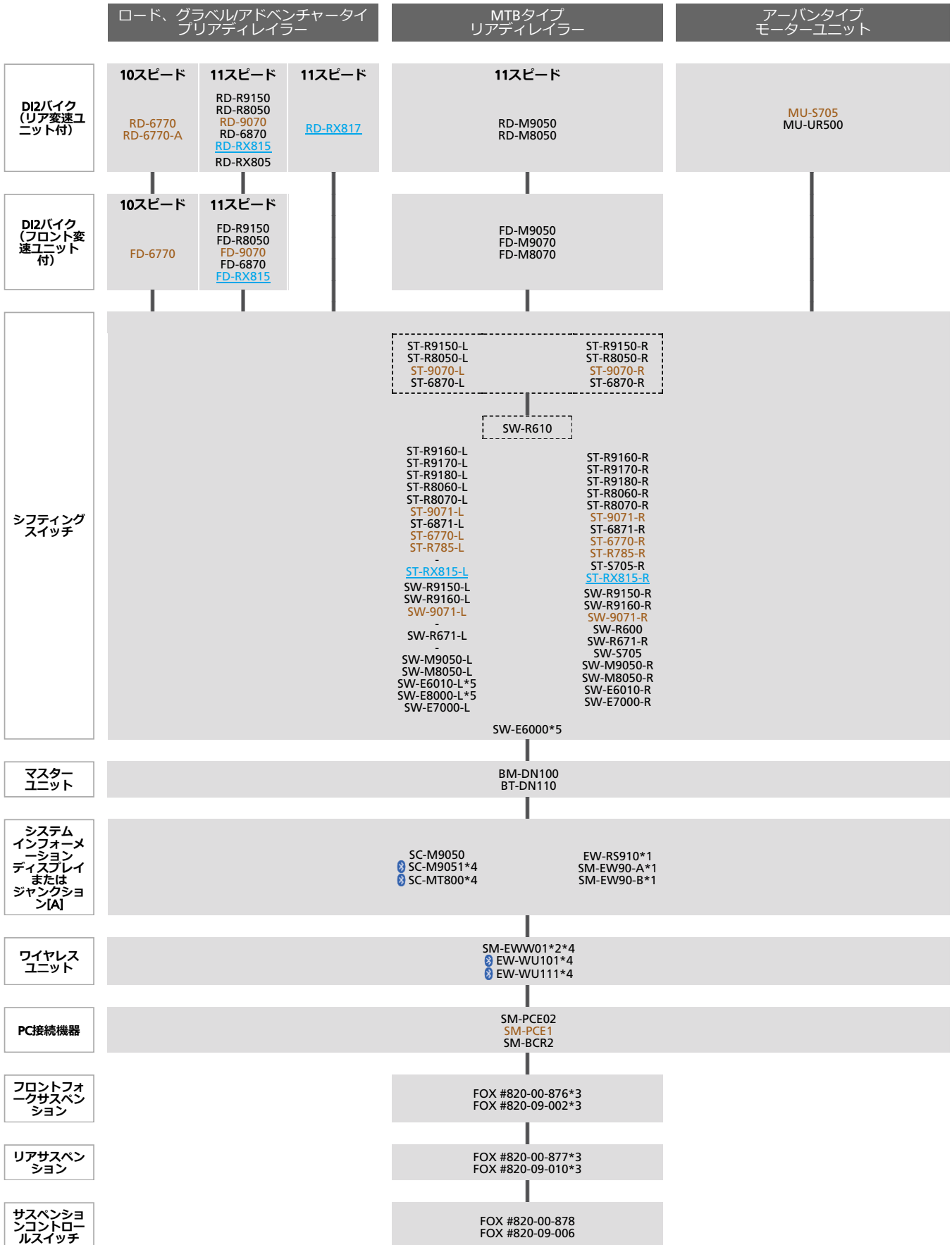

EW-RS910*1
SM-EW90-A*1
SM-EW90-B*1

BM-DN100 / BT-DN110 による機能制限

- *1 MU-S705 および MU-UR500用シフト調整モードはサポートされていません。（E-TUBE PROJECTでの調整が必要です）
- *2 Bluetooth®LEに対応していないため、タブレット/スマートフォン上で使用するE-TUBE PROJECTに接続できません。
- *3 操作には、専用のコントロールスイッチおよび/またはSC-M9050 / SC-M9051 / SC-MT800とSW-M9050 / SW-M8050-Lとの組み合わせが必要になります。
- *4 システムの動作が許容する、ワイヤレスチップのユニット数は1つだけです。（ワイヤレスチップのユニットが複数接続されていると動作しません）
- *5 E-TUBE PROJECTでスイッチ設定を変更する必要があります
- *6 MTBカテゴリーでシンクロナイズドシフトを使用するには、SC-M9050、SC-M9051またはSC-MT800が必要です。

SM-BMR1 / SM-BMR2 / SM-BTR2搭載DI2

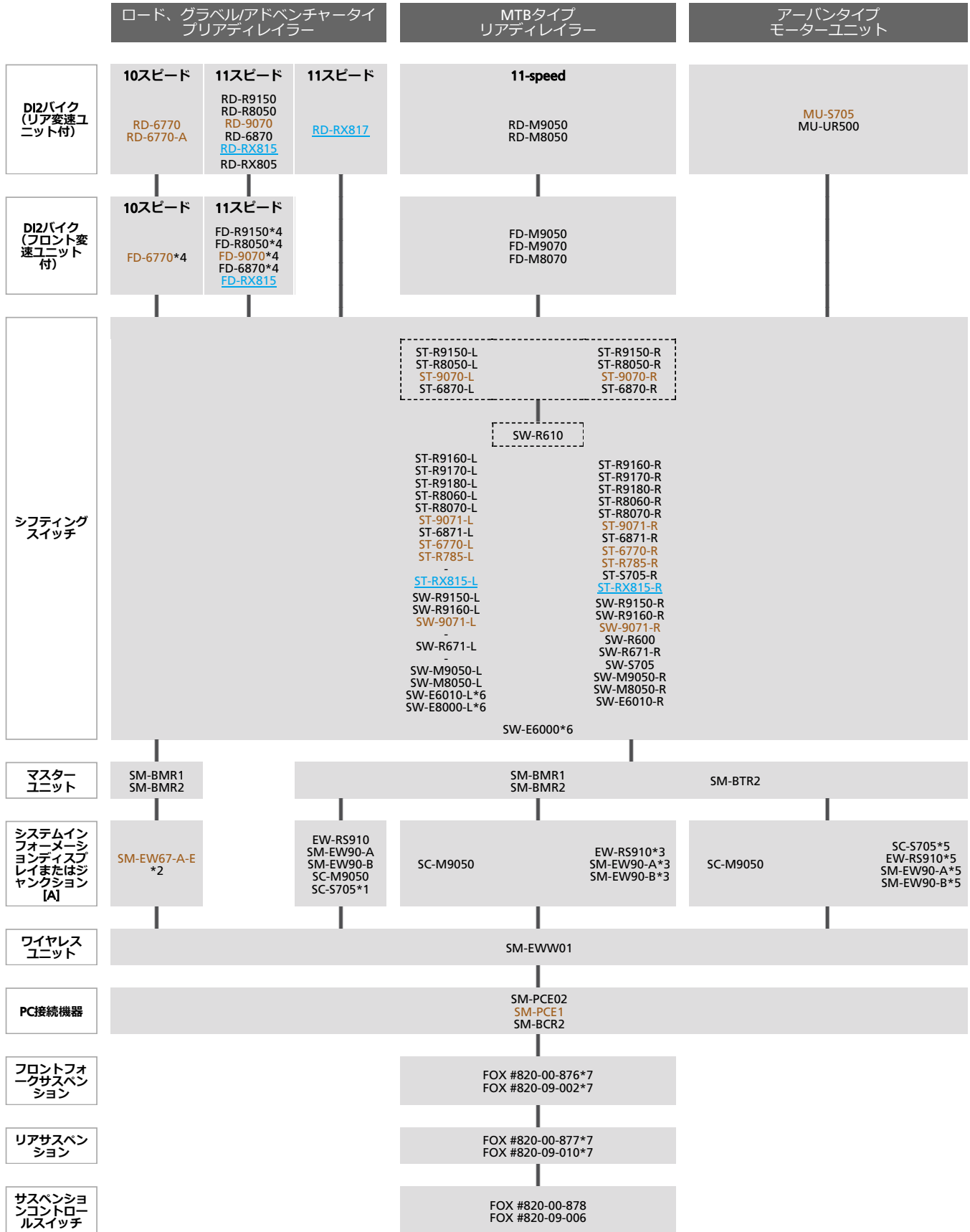

SM-BMR1 / SM-BMR2 / SM-BTR2 による機能制限

*1 SC-S705

- フロントディレイラーの位置はディスプレイには表示されません。
- リアディレイラー保護機能からの復帰はできません。
- フロント/リアディレイラー調整モードは利用できません。E-TUBE PROJECTソフトウェアをご使用ください。
- SC-S705 にはST / SW用E-TUBEポートは1つしかありません。
- SC-S705 はフロント変速スイッチによってディスプレイをオンにすることができない場合があります。

*2 SM-BCR2には充電コネクタを持つデバイスが必要です。

SM-EW67-A-E (ジャンクション[A]) は SM-BCR2およびSM-BTR2と互換性がありません。

*3 MTBタイプのリアディレイラーでシンクロナイズドシフトを使用するにはSC-M9050が必要です。

*4 ロードタイプのリアディレイラーではシンクロナイズドシフトは利用できません。

*5 MU-S705 および MU-UR500用シフト調整モードはサポートされていません。(E-TUBE PROJECTでの調整が必要です)

*6 E-TUBE PROJECTによりスイッチ設定を変更する必要があります

*7 サスペンションシステムの操作には、専用のコントロールスイッチが必要です。

ブラケットとID/SCの互換性

C-548

